



TECHNICKÉ PODMIENKY

pripojenia a odpojenia nehnuteľnosti na verejný vodovod a verejnú kanalizáciu a technické podmienky zriaďovania a odstraňovania vodovodnej a kanalizačnej prípojky v podmienkach prevádzkovateľa

Platné od: 05.02.2026

Obsah

I. VŠEOBECNÉ USTANOVENIE.....	3
II. VYSVETLENIE ZÁKLADNÝCH POJMOV A SKRATIEK.....	3
III. DOKLADY A DOKUMENTÁCIA POŽADOVANÁ K ZRIADENIU PRIPOJENIA – K ŽIADOSTI O VYJADRENIE	6
IV. VŠEOBECNÉ PODMIENKY PRIPOJENIA A ODPOJENIA NEHNUTEĽNOSTI NA VEREJNÝ VODOVOD A VEREJNÚ KANALIZÁCIU A VYPÚŠŤANIA VÔD DO VEREJNEJ KANALIZÁCIE A VŠEOBECNÉ PODMIENKY ODSTRÁNENIA PRIPOJENIA NA VEREJNÝ VODOVOD A VEREJNÚ KANALIZÁCIU	8
V. POSTUP ZRIADENIA VODOVODNEJ A KANALIZAČNEJ PRÍPOJKY.....	8
VI. TECHNICKÁ ŠPECIFIKÁCIA PRIPOJENIA NA VEREJNÝ VODOVOD A VEREJNÚ KANALIZÁCIU.....	10
VII. ODPOJENIE A ODSTRÁNENIE VODOVODNEJ A KANALIZAČNEJ PRÍPOJKY	19
VIII. POVINNOSTI VLASTNÍKA PRÍPOJKY (POVINNOSTI ODBERATEĽA A PRODUCENTA)	20
IX. ZÁVEREČNÉ USTANOVENIE.....	21
X. LEGISLATÍVA.....	21
XI. PRÍLOHY	24

I. VŠEOBECNÉ USTANOVENIE

Obec Veľký Grob ako vlastník alebo prevádzkovateľ verejného vodovodu a verejnej kanalizácie v rámci svojej pôsobnosti prostredníctvom týchto Technických podmienok pripojenia a odpojenia nehnuteľnosti na verejný vodovod a verejnú kanalizáciu a technických podmienok zriaďovania a odstraňovania vodovodnej a kanalizačnej prípojky (ďalej len „TP“) upravuje vzájomné práva a povinnosti prevádzkovateľa a žiadateľov a bližšie upravuje proces a podmienky pripojenia a odpojenia nehnuteľností a podmienky zriaďovania a odstraňovania pripojenia na verejný vodovod a verejnú kanalizáciu.¹⁾

II. VYSVETLENIE ZÁKLADNÝCH POJMOV A SKRATIEK

Pre účely týchto TP majú pojmy a skratky uvedené nižšie nasledujúci význam:

Technické podmienky pripojenia (ďalej len „TPP“) – znamenajú spoločné technické podmienky pripojenia:

- a. na verejný vodovod určený prevádzkovateľom a týkajú sa najmä miesta a spôsobu pripojenia na verejný vodovod vrátane technických podmienok umiestnenia a parametrov vodovodnej prípojky, vodomeru a vodomernej šachty,
- na verejnej kanalizácii určenú prevádzkovateľom a týkajú sa najmä miesta a spôsobu pripojenia na verejnú kanalizáciu vrátane technických podmienok umiestnenia a parametrov kanalizačnej prípojky, meradla a revíznej kanalizačnej šachty.

Technické podmienky odpojenia (ďalej len „TPO“) – znamenajú spoločné technické podmienky odpojenia:

- od verejného vodovodu určeného prevádzkovateľom a týkajú sa najmä miesta a spôsobu odpojenia od verejného vodovodu vrátane technických podmienok demontáže meradla a odpojenia vodovodnej prípojky od verejného vodovodu,
- od verejnej kanalizácie určenej prevádzkovateľom a týkajú sa najmä miesta a spôsobu odpojenia od verejnej kanalizácie vrátane technických podmienok demontáže meradla a odpojenia kanalizačnej prípojky od verejnej kanalizácie.

Vodovodná prípojka (ďalej len „VP“) — je úsek potrubia spájajúci rozvádzaciu vetvu siete verejného vodovodu s vnútorným vodovodom nehnuteľnosti alebo objektu okrem meradla, ak je osadené. VP sa spravidla pripája na verejný vodovod navŕta vacím pásom s uzáverom alebo výrezom s uzáverom. Pripojenie na rozvádzaciu vetvu s uzáverom je súčasťou verejného vodovodu. Cez VP sa privádza voda z verejného vodovodu do nehnuteľnosti alebo do objektu, ktorý je pripojený na verejný vodovod. VP je drobná stavba a podlieha ohlasovacej povinnosti príslušnému stavebnému úradu alebo vodná stavba podľa osobitného predpisu²⁾ (podlieha stavebnému konaniu), ak:

- a. slúži na dodávku vody do priemyselných stavieb a poľnohospodárskych stavieb,
- b. slúži na zásobovanie skupiny stavieb, ak to vyžaduje vlastný systém rozvodných potrubí,
- c. je zriadená k stavbe, pre ktorú je zhotovené zariadenie na zvýšenie tlaku vody

- d. je dlhšia ako 100 m a dodáva vodu s denným priemerným množstvom väčším ako 0,5 l/s

Kanalizačná prípojka (ďalej len „KP“) – je úsek potrubia, ktorým sa odvádzajú odpadové vody z pozemku alebo miesta vyústenia vnútorných kanalizačných rozvodov objektu alebo stavby až po zaústenie KP do VK. Toto zaústenie je súčasťou VK. KP sa odvádzajú odpadové vody z objektu alebo nehnuteľnosti, ktorá je pripojená na VK. KP je drobná stavba a podlieha ohlasovacej povinnosti príslušnému stavebnému úradu, alebo vodná stavba podľa osobitného predpisu ³⁾ (podlieha stavebnému konaniu), ak:

- a. slúži na vypúšťanie odpadových vôd z priemyselných stavieb a poľnohospodárskych stavieb,
- b. slúži na odvádzanie odpadových vôd z areálu alebo zo skupiny stavieb, ak to vyžaduje samostatnú stokovú sieť,
- c. slúži na vypúšťanie odpadových vôd, ktoré vyžaduje ich predchádzajúce čistenie,
- d. je dlhšia ako 100 m a má vnútorný priemer väčší ako 20 cm.

Verejný vodovod (ďalej len „VV“) – je súbor objektov a zariadení slúžiacich verejnej potrebe umožňujúcich hromadné zásobovanie obyvateľstva a iných odberateľov pitnou vodou vlastníkom alebo prevádzkovateľom je Obec Veľký Grob. Odbočenie s uzáverom a meradlo umiestnené na VP sú príslušenstvom VV. VP nie je súčasťou VV.

Verejná kanalizácia (ďalej len „VK“) – je prevádzkovo samostatný súbor objektov a zariadení slúžiacich verejnej potrebe na hromadné odvádzanie komunálnych odpadových vôd. Umožňuje neškodný príjem, odvádzanie a spravidla aj čistenie odpadových vôd, ktorých vlastníkom a prevádzkovateľom je Obec Veľký Grob. KP nie je súčasťou VK. Verejnou kanalizáciou sa rozumie aj samostatná čistiareň odpadových vôd, ak plní funkciu čistenia odpadových vôd vo verejnom záujme a príjem odpadových vôd do tejto čistiarne sa zabezpečuje iným spôsobom ako stokovou sieťou, najmä dovozom nákladným vozidlom.

Kanalizačná stoková sieť – je sieť potrubí a pridružených objektov na príjem a neškodné odvádzanie odpadových vôd alebo osobitných vôd. Stoková sieť môže byť jednotná sústava, delená sústava alebo polodelená sústava. Delená sústava stokovej siete pozostáva aspoň z dvoch sústav stôk na oddelené odvádzanie odpadových vôd, z ktorých jedna oddelene odvádzajú vody z povrchového odtoku (vody z atmosférických zrážok).

Tlaková kanalizácia (ďalej len „TK“) je druh VK slúžiacej na odvádzanie splaškových odpadových vôd pomocou čerpadla tlakovým potrubím do VK alebo priamo do čistiarne odpadových vôd.

Tlaková kanalizačná prípojka (ďalej len „TKP“) je úsek potrubia od čerpadla osadeného v akumulačnej domovej čerpacej stanici až po pripojenie na stoku VK.

Vlastníkom vodovodnej prípojky alebo kanalizačnej prípojky (ďalej len „vlastník VP/KP“) – je osoba, ktorá zriadila prípojku na svoje náklady, a to spôsobom určeným prevádzkovateľom. Ak je vlastníkom nehnuteľnosti vlastníkom VP alebo KP, prechádza pri zmene vlastníctva nehnuteľnosti vlastníctvo VP alebo KP na nového vlastníka nehnuteľnosti.

Pitná voda⁴⁾ — voda určená na ľudskú spotrebu.

Odberateľ vody (ďalej len „odberateľ“) — je fyzická alebo právnická osoba, ktorá má uzatvorenú zmluvu o dodávke vody s prevádzkovateľom alebo vlastníkom a ktorá odoberá vodu z VV na účely konečnej spotreby vody alebo jej ďalšej dodávky konečnému spotrebiteľovi.

Odpadová voda⁵⁾ — je voda použitá v obytných, výrobných, poľnohospodárskych, zdravotníckych a iných stavbách a zariadeniach alebo dopravných prostriedkoch, ako aj priesaková voda zo skládok a odkalísk a voda z povrchového odtoku, ktorá je odvádzaná jednotnou, delenou alebo polodelenou stokovou sieťou.

Producent odpadových vôd odvádzaných do VK (ďalej len „producent“) — je fyzická alebo právnická osoba, ktorá má uzatvorenú zmluvu o odvádzaní odpadových vôd s prevádzkovateľom na účely vypúšťania odpadových vôd do VK.

Žiadateľ o pripojenie, resp. odpojenie — je fyzická alebo právnická osoba, ktorá žiada o pripojenie, resp. odpojenie nehnuteľnosti (pozemku) na VV a VK. Žiadateľ môže byť vlastníkom pripájanej nehnuteľnosti na VV/VK alebo nevlastníkom pripájanej nehnuteľnosti na VV/VK. Nevlastník je povinný preukázať právny vzťah k danej nehnuteľnosti.

Vnútorý rozvod vodovodu — je zariadenie odberateľa, vodovodné potrubie a inštalácia vrátane príslušenstva (napr. hydroforová stanica) slúžiace na rozvod dodávanej vody na pozemku a stavbe odberateľa, ktoré sú pripojené na VV prostredníctvom VP. Vnútorý rozvod vodovodu je časť, ktorá sa nachádza za meradlom v smere prúdenia dodávanej vody.

Vnútorý rozvod kanalizácie — je zariadenie producenta, kanalizačné potrubie a inštalácie vrátane príslušenstva (napr. lapač tukov a oleja, domová čerpacia stanica, meradlo) slúžiace na odvádzanie odpadových vôd z nehnuteľnosti, ktorá je pripojená na VK prostredníctvom KP.

Vodomerná šachta (ďalej len „VŠ“) — je súčasť vnútorného vodovodu, ktorá je vodárenským objektom na podzemnom vodovodnom potrubí, a slúži na zabezpečenie prístupu k meradlu na obsluhu, montáž, demontáž a odpočet množstva dodanej vody. VŠ zriaďuje vlastníkom pripájanej nehnuteľnosti — resp. odberateľ vody pripojenej nehnuteľnosti na vlastné náklady. VŠ musí byť trvalo vodotesná, odvodniteľná, vetrateľná a bezpečne prístupná. Ako špecifické pracovisko musí spĺňať kritériá pre bezpečnosť a ochranu zdravia pri práci⁶⁾.

Revízná kanalizačná šachta (ďalej len „RKŠ“) — je vodárenský objekt na vstup do kanalizácie alebo do KP na účely kontroly a vykonania potrebných prevádzkových úkonov.

Meradlo — je zariadenie na meranie množstva dodávanej pitnej vody (vodomer) z VV alebo na meranie množstva odvedenej vody (prietokomer, merný žľab, merný priepad) do VK. Meradlo umiestnené na VP je príslušenstvom VV⁷⁾. Meranie množstva vody odvedenej do VK zabezpečuje producent svojím meradlom, ak to ustanovuje prevádzkový poriadok VK⁸⁾. Vodomerná zostava (ďalej len „VZ“) — je zostava, ktorá sa skladá z

meradla, vodovodných uzáverov, filtra, vypúšťacieho ventilu, späťnej klapky, montážnej tvarovky, redukcie a ukľudňujúcej tvarovky. VZ spája VP s vnútorným vodovodom spravidla vo VŠ.

Odborné miesto (ďalej len „OM“) – je miesto odberu vody odberateľa, v ktorom sa meria odobraté množstvo vody určeným meradlom alebo miesto, z ktorého sa odvádzajú odpadové vody do verejnej kanalizácie a sú merané meradlom, prípadne sa určí smernými číslami spotreby vody.⁹⁾

Pásmo ochrany VK – sa vymedzuje k bezprostrednej ochrane potrubia stokovej siete verejného vodovodu a verejnej kanalizácie pred poškodením a na zabezpečenie ich prevádzkyschopnosti. Pásmom ochrany sa rozumie priestor v bezprostrednej blízkosti vodovodného potrubia verejného vodovodu alebo potrubia stokovej siete verejnej kanalizácie.

Mimo súvisle zastavaného územia obce alebo územia určeného na zastavanie (ďalej len „zastavané územie“) sa pásma ochrany vymedzujú zvislými plochami vedenými po oboch stranách vodovodného potrubia verejného vodovodu alebo potrubia stokovej siete verejnej kanalizácie vedenými od ich osi vo vodorovnej vzdialenosti:

- a) 1,8 m pri verejnom vodovode a verejnej kanalizácii do priemeru 500 mm vrátane,
- b) 3,0 m pri verejnom vodovode a verejnej kanalizácii nad priemer 500 mm.

Žiadosť – je akékoľvek písomné podanie v zmysle predpísaných pravidiel na preddefinovaných tlačivách dostupných na webovom sídle prevádzkovateľa alebo v zákazníckom centre.

Zákon – Zákon č. 442/2002 Z. z. o verejných vodovodoch a verejných kanalizáciách a o zmene a doplnení zákona č. 276/2001 Z.z. o regulácii v sieťových odvetviach v znení neskorších predpisov.

Zákaznícke centrum – miesto priameho kontaktu zákazníka so zástupcami spoločnosti.

III. DOKLADY A DOKUMENTÁCIA POŽADOVANÁ K ZRIADENIU PRIPOJENIA – K ŽIADOSTI

O VYJADRENIE

Žiadateľ o pripojenie sa oboznámi pred podaním žiadosti o vyjadrení s obsahom týchto TP a prevádzkovateľovi doručí:

1. Vyplnené tlačivo: „Žiadosť o vyjadrenie k projektovej dokumentácii“ vrátane príloh uvedených na druhej strane tlačiva a podpísané žiadateľom. Prevádzkovateľ akceptuje len oficiálne a platné dokumenty nachádzajúce sa na internetovej stránke prevádzkovateľa a na príslušnom zákazníckom centre (nájdete ich na <https://www.rvs.sk/partner/zirany/>).
2. Doklady oprávňujúce na podnikanie alebo činnosť (výpis z obchodného registra, živnostenský list, zriaďovacia listina, osvedčenie o podnikaní, zmluva o dielo, mandátna zmluva, zmluva o výkone správy a pod.) – originály dokladov nie staršie ako 3 mesiace k nahliadnutiu a fotokópie dokladov alebo doklady stiahnuté a vytlačené z www.orsr.sk, www.zrsr.sk alebo www.minv.sk k nahliadnutiu – v prípade žiadateľa – právnickej osoby.

3. V prípade, ak žiadosť podáva osoba poverená vlastníkom nehnuteľnosti, úradne overené splnomocnenie na právne úkony súvisiace s nakladaním pripájanej nehnuteľnosti.

4. Prílohy majetkového a technického charakteru a to:

a. Preukázanie vlastníctva pripájanej nehnuteľnosti (doklady k nahliadnutiu):

- list vlastníctva — originál k nahliadnutiu, overená kópia nie staršia ako 3 mesiace alebo výtlačok z internetového portálu, nie starší ako 5 pracovných dní,
- kópia z katastrálnej mapy — originál, overená kópia nie staršia ako 3 mesiace alebo výtlačok z internetového portálu,
- kópia podaného návrhu na vklad do katastra nehnuteľností — originál k nahliadnutiu,
- v prípade, ak pripájaná nehnuteľnosť je v katastri nehnuteľností evidovaná ako nehnuteľnosť v podielovom vlastníctve niekoľkých spoluvlastníkov, overené (notár, matrika) tlačivo — originál: “ Súhlas podielového spoluvlastníka s pripojením” - zverejnené na webovom sídle prevádzkovateľa.

b. Projektová dokumentácia kanalizačnej prípojky, ktorá musí byť vypracovaná odborne spôsobilou osobou a na základe týchto TP.

Projektová dokumentácia musí obsahovať:

- situáciu umiestnenia stavby na podklade katastrálnej mapy so zakreslenými inžinierskymi sieťami a vyznačením pripájanej nehnuteľnosti, úroveň a situovanie príslušných objektov (studňa, žumpa, septik a pod.),
- technický popis existujúceho stavu a navrhované technické riešenie (sprievodná správa, súhrnná technická správa) pripojenia nehnuteľnosti na VV a na VK, uvedenie spôsobu odvádzania zrážkových vôd alebo iná projektová dokumentácia k investičnej činnosti, ako aj k zmenám vo výrobnom procese fyzických osôb alebo právnických osôb.
- umiestnenie VŠ, KŠ, trasy prípojok, úroveň a situovanie príslušných objektov (studní, žump, septikov a pod.),
- typ VŠ, KŠ a ich rozmery,
- technická správa s údajmi: Q_m, Q_h [$l \cdot s^{-1}$ alebo $m^3 \cdot hod^{-1}$] – maximálna denná a maximálna hodinová potreba vody¹⁰⁾ [$Q_h \approx Q_n(Q_3)$], uvedenie množstva odvádzaných splaškových odpadových vôd
- kladačský plán VP, osadenia vodomeru a KP
- pozdĺžny profil VP a KP
- uvedenie spôsobu odvádzania dažďových odpadových vôd
- výkresovú časť – pozdĺžne profily, schémy VŠ, KŠ, vzorové uloženie potrubia, dažďová kanalizácia a pod. – podľa charakteru pripojenia

c. Kópia predchádzajúceho vyjadrenia resp. uvedenie čísla predchádzajúceho vyjadrenia, resp. inej oprávnenej vodárenskej spoločnosti, ak bolo vydané, prípadne stavebné povolenie.

d. V prípade navrhovaného:

- pripojenia na kanalizačnú prípojku iného vlastníka – overené (notár, matrika) tlačivo - originál: „Dohoda o pripojení na kanalizačnú prípojku“ – zverejnené na webovom sídle prevádzkovateľa.

IV. VŠEOBECNÉ PODMIENKY PRIPOJENIA A ODPOJENIA NEHNUTEĽNOSTI NA VEREJNÝ VODOVOD A VEREJNÚ KANALIZÁCIU A VYPÚŠŤANIA VÔD DO VEREJNEJ KANALIZÁCIE A VŠEOBECNÉ PODMIENKY ODSTRÁNENIA PRIPOJENIA NA VEREJNÝ VODOVOD A VEREJNÚ KANALIZÁCIU

1. Prevádzkovateľ rozhoduje na základe predloženej žiadosti o vyjadrenie a projektovej dokumentácie KP o:
 - a) technickom riešení, umiestnení a parametroch VP/KP,
 - b) mieste a spôsobe jej pripojenia na VV/VK alebo odpojenia od VV/VK,
 - c) umiestnení a technických podmienkach osadenia meradla na VP/KP,
 - d) umiestnení a rozmeroch VŠ a RKŠ,
 - e) spôsobe odpojenia a odstránenia VP/KP.

2. Žiadateľ o pripojenie na VV/VK môže byť pripojený len na základe písomnej zmluvy o dodávke vody z VV a odvádzaní odpadovej vody do VK (ďalej len „Zmluva“).

3. Prevádzkovateľ uzatvorí Zmluvu, ak:
 - a) žiadateľ spĺňa technické podmienky pripojenia na VV/VK určené prevádzkovateľom,
 - b) a kapacita VV/VK to umožňuje.

4. Prevádzkovateľ môže odmietnuť pripojenie na VV, ak:
 - a) žiadateľ nesplní technické podmienky pripojenia na VV určené prevádzkovateľom,
 - b) má žiadateľ požiadavky na čas dodávky vody, množstvo, tlak alebo odlišnú kvalitu vody, ktoré presahujú možnosti dodávky vody VV,
 - c) sú aktuálne poveternostné podmienky v rozpore s odporúčaniami výrobcov na bezpečnú montáž jednotlivých použitých materiálov a výrobkov.

5. Prevádzkovateľ môže odmietnuť pripojenie na VK, ak:
 - a) je zneškodňovanie odpadových vôd účelnejšie u ich producenta,
 - b) zneškodnenie odpadových vôd mimo VK nepoškodí povrchové a podzemné vody,
 - c) je zneškodnenie odpadových vôd vo VK technicky nemožné alebo ekonomicky neúnosné,
 - d) je odvádzanie vôd z povrchového odtoku možné mimo VK,
 - e) odpadové vody obsahujú látky toxické pre kal, látky inhibujúce biologické procesy čistenia odpadových vôd a látky kumulujúce sa v kale do tej miery, že limitujú proces ďalšieho nakladania s ním,
 - f) to neumožňuje kapacita VK a ČOV,
 - g) zariadenia producenta nespĺňajú technické podmienky pripojenia na VK, vrátane meradla.

V. POSTUP ZRIADENIA VODOVODNEJ A KANALIZAČNEJ PRÍPOJKY

1. Žiadateľ o pripojenie je povinný oboznámiť sa pred podaním žiadosti o vyjadrenie s obsahom týchto TP.
2. Žiadateľ je povinný predložiť príslušnému zákazníkemu centru prevádzkovateľa všetky potrebné doklady a dokumentáciu uvedenú v týchto TP.

3. Prevádzkovateľ považuje za splnenie TP nasledovné:
 - a) úplnosť dokumentácie a dokladov,
 - b) zrealizovanie zemných – výkopových prác súvisiacich s pripojením VP/KP na VV/VK vrátane výkopových prác súvisiacich s osadením VŠ a RKŠ v súlade s kritériami pre bezpečnosť a ochranu zdravia pri práci⁶⁾,
 - c) osadenie VŠ a RKŠ. V zmysle schválenej projektovej dokumentácie a v zmysle vyjadrenia prevádzkovateľa je žiadateľ povinný osadiť VŠ na VP, resp. RKŠ v maximálnej vzdialenosti 10 m od pripojenia na VK, resp. maximálne 1 m za hranicou pripájanej nehnuteľnosti.
 - d) prevádzkovateľ na základe písomnej žiadosti žiadateľa o preverenie TPP na VV/VK, preverí za účasti žiadateľa splnenie TP na realizáciu VP/KP (montáž vodomer, napojenie na VK). Tlačivá „Žiadosť o preverenie technických podmienok pripojenia nehnuteľnosti na verejný vodovod“ a „Žiadosť o preverenie technických podmienok pripojenia nehnuteľnosti na verejnú kanalizáciu“ sú dostupné na internetovej stránke prevádzkovateľa.

4. TP na pripojenie na VV/VK sú splnené, ak:
 - a) osadenie VŠ/RKŠ a zemné práce súvisiace s pripojením na VV/VK korešpondujú s nižšie uvedenou technickou špecifikáciou podľa čl. VI týchto TP,
 - b) žiadateľ má vybavené všetky potrebné povolenia a súhlasy k zriadeniu VŠ/KP (stavebný úrad, rozkopávkové povolenie na práce na verejnom priestranstve¹²⁾, súhlasy zúčastnených a dotknutých orgánov, fyzických osôb a pod.),
 - c) sú zrealizované ostatné podmienky uvedené vo vyjadrení prevádzkovateľa k navrhovanému technickému riešeniu žiadateľa.

5. V prípade splnenia TPP a po podpise výsledku kontroly žiadateľom, prevádzkovateľ predloží do 5 pracovných dní žiadateľovi na podpis Zmluvu.

6. Prevádzkovateľ dohodne so žiadateľom termín realizácie pripojenia na VV/VK a zabezpečí plynulú dodávku vody, resp. plynulé odvádzanie odpadových vôd do 7 pracovných dní od doručenia žiadateľom podpísanej Zmluvy (producentom) do zákaznickeho centra prevádzkovateľa, pokiaľ nie je v zmluve alebo inom dokumente dohodnuté inak.

7. Prevádzkovateľ odmietne a vráti podanú žiadosť o preverenie TPP na VV/VK z dôvodov, ak žiadateľ:
 - a) odmietne plánovaný termín kontroly plnenia TPP,
 - b) nedohodne si náhradný termín kontroly TPP,
 - c) v lehote do 30 kalendárnych dní od kontaktovania pracovníkom prevádzkovateľa spätne nekontaktuje prevádzkovateľa ohľadom vykonania kontroly plnenia TPP,
 - d) v lehote do 60 kalendárnych dní po vykonaní kontroly plnenia TPP s negatívnym výsledkom splnenia TPP a ak spätne nekontaktuje prevádzkovateľa o opätovnom vykonaní kontroly plnenia TPP.

VI. TECHNICKÁ ŠPECIFIKÁCIA PRIPOJENIA NA VEREJNÝ VODOVOD A VEREJNÚ KANALIZÁCIU

1. TECHNICKÁ ŠPECIFIKÁCIA VODOVODNEJ PRÍPOJKY

A. Technické podmienky pri navrhovaní VP a realizácii pripojenia vodovodnej prípojky na verejný vodovod¹³⁾:

- a) VP môže byť pripojená na VV jedným z nasledujúcich spôsobov:
 - navrtavacím pásom s prípojkovým uzáverom, spravidla pri profile VP DN 25, 32, 40, 50,
 - výrezom s vysadenou odbočkou alebo navrtavacím pásom a prípojkovým uzáverom pri profile VP DN 80 a vyššie,
 - navarením odbočných oceľových tvaroviek F-kus s dodatočným navrtaním cez prípojkový uzáver pri oceľovom potrubí do DN 200,
 - vytvorením odbočenia z vodárenských tvaroviek a prípojkovým uzáverom pri iných materiáloch ako oceli (TVLT, sklolaminát, HDPE...) potrubí do DN 200.
- b) O spôsobe pripojenia VP na VV rozhodne prevádzkovateľ a závisí od profilu a materiálu potrubia VV, na ktoré sa VP pripája.
- c) Navrtavací pás a odbočka vrátane prípojkového uzáveru, zemnej súpravy a poklopu na zemnej súprave sú súčasťou VV.
- d) Pripojenie VP na VV a montáž určeného meradla zabezpečuje výlučne prevádzkovateľ priamo alebo prostredníctvom svojho zmluvného partnera.
- e) Dimenzia VP musí byť navrhnutá a realizovaná menšia ako je profil VV.
- f) VP vrátane vodomernej zostavy sa vedie v priamej, čo najkratšej trase od miesta pripojenia na VV k nehnuteľnosti a pôdorysne kolmo na VV, bez smerových a výškových lomov.
- g) VP musí byť z jedného druhu materiálu (bez spojov a odbočení) a jednej menovitej svetlosti priemeru potrubia (DN/ ID, DN/OD). Realizovanie iných odbočiek z vodovodnej prípojky, napr. vsunutím odbočkovej tvarovky T-kus na prípojke, nie je možné. VP je potrebné ukončiť vo VŠ.
- h) VP nesmie byť pripojená na iný zdroj vody (napr. studňa). Vlastník prípojky zabezpečí, aby nedochádzalo k znečisteniu pitnej vody vo VV alebo k zmiešavaniu vody z iného zdroja s vodou vo VV a vnútorný vodovod musí byť vybudovaný tak, aby nedochádzalo k znečisteniu pitnej vody vo VV. Zároveň VP nesmie byť situovaná v blízkosti zdroja tepla, ktorý by mohol spôsobiť nadmerné zvýšenie teploty pitnej vody.
- i) Pásmo ochrany pre VP je 1,50 m od vonkajšieho pôdorysného okraja potrubia, musí byť prístupné po oboch stranách potrubia pre prípadné opravy a nesmie sa zastávať; pásmo ochrany sa nevzťahuje na tú časť VP, ktorá je v objekte, priechode, dvore a pod.
- j) Potrubie VP musí byť uložené v nezamrzajúcej hĺbke (minimálne 0,80 m pod úrovňou terénu); ak nie je možné dodržať stanovenú hĺbku uloženia, potrubie treba ochrániť pred zamrznutím vody tepelnou izoláciou. VP sa kladie minimálne v sklone $l_{min} > 3 \text{ ‰}$ (napr. LVP = 10 m, $H_i > 3 \text{ cm}$) tak, aby bola vždy dostatočne odzdušená a pokiaľ možno so stálym stúpaním od VV k meradlu.
- k) Pre vodorovné a zvislé vzdialenosti VP od iných podzemných vedení musí byť dodržaná priestorová úprava vedení technického vybavenia¹⁴⁾.

- l) Pri stavbe a rekonštrukcii starej VP sa na prípojku nedovoľuje pripojiť uzemnenie silnoprúdových elektrických zariadení.
- m) Pri prestupe potrubia prípojky cez múr základov alebo v iných odôvodnených prípadoch sa potrubie prípojky vkladá do chráničky.
- n) Ak je potrubie pri vstupe do budovy nižšie ako úroveň podlahy suterénu, odporúčame zriadiť montážnu šachtu.
- o) Skúška vodotesnosti VP sa vykonáva skúšobným pretlakom a vykonáva ju prevádzkovateľ alebo jej zmluvný partner. Vykonanú skúšku vodotesnosti odsúhlasí poverený technický pracovník.
- p) Na VP nesmú byť vykonávané žiadne dodatočné zmeny, úpravy a preložky bez písomného súhlasu prevádzkovateľa.
- q) Rekonštrukcia starej VP sa vykonáva v pôvodnej trase. Odlišné trasovanie je potrebné odôvodniť.
- r) Nad časťou VP, ktorá vedie vo verejnom priestranstve, musí byť vo výške 0,30 m nad potrubím uložená signalizačná fólia modrej alebo bielej farby.
- s) Výkopové práce v súbehu alebo pri križovaní VP s VV/VK resp. s ostatnými inžinierskymi sieťami je potrebné vykonávať ručne v otvorenom výkope; pri zemných prácach je potrebné rešpektovať všetky vodárenské zariadenia (šachty, potrubia, armatúry, poklopy, signalizačné zariadenia a pod.) a dodržiavať kritériá pre bezpečnosť a ochranu zdravia pri práci⁶⁾.
- t) Prevádzkovateľ si vyhradzuje právo na kontrolu realizácie VP bezprostredne pred jej zasypaním v celej jej dĺžke.

B. Technické zásady riešenia pri navrhovaní a realizácii VŠ

- a) VŠ má byť umiestnená na VP vo vzdialenosti maximálne 10 m od VV a maximálne 1 m za hranicou pripájanej nehnuteľnosti, vstupný šachtový otvor VŠ musí byť trvalo prístupný. Odlišné umiestnenie VŠ sa rieši individuálne a umiestňuje sa podľa konkrétnych podmienok s písomným súhlasom prevádzkovateľa.
- b) VŠ ako špecifické pracovisko pre montáž, odpočet stavu meradla, kontrolu a výmenu meradla musí spĺňať kritériá pre bezpečnosť a ochranu zdravia pri práci⁶⁾. VŠ môže byť vybudovaná z monolitického betónu, vymurovaná na mieste alebo vybudovaná z priemyselne zhotovených prefabrikátov (betónové, plastové z PP).
- c) VŠ musí spĺňať stavebno-technické podmienky pevnosti s ohľadom na očakávané statické a dynamické zaťaženie.
- d) Konštrukcia a izolácia šachty musí zohľadniť miestne geografické a hydrogeologické podmienky a zabezpečiť ochranu meradla pred zamrzaním.
- e) VŠ má byť v teréne osadená tak, aby sa zabránilo vnikaniu nečistôt a vôd z povrchového odtoku do jej vnútorného priestoru, musí byť vodotesná voči podzemným vodám s možnosťou odvodnenia, vetrateľná a bezpečne prístupná; odvodnenie nesmie byť napojené na KP.
- f) Vstup do VŠ musí byť zabezpečený pevným stúpadlovým alebo priečkovým rebríkom, alebo stúpadlami s protišmykovou úpravou osadenými do steny¹⁵⁾; osová vzdialenosť medzi jednotlivými stúpadlami má byť 25 cm až 33 cm.

- g) VŠ slúži len pre potrubie VP; nesmú sa v nej umiestňovať iné, s prevádzkou VP nesúvisiace vedenia; vedenie VP vrátane VZ musí byť situované mimo vstupného priestoru VŠ.
- h) Vo VŠ sa nemôže uskladňovať: nebezpečný odpad alebo iný nebezpečný materiál, horľavé látky, horľavé kvapaliny alebo iné látky, ktoré by pri priamom styku s pokožkou alebo pri vdýchnutí mohli bezprostredne ohroziť zdravie alebo spôsobiť úraz pracovníka prevádzkovateľa..
- i) Ak je vo VŠ umiestnené iné technické zariadenie ako je VZ, ako napríklad elektrické zosilňovacie zariadenie na zvýšenie tlaku vody v rozvodoch alebo vyhradené technické zariadenie, musí mať svoj hlavný vypínač pre dočasné odstavenie z prevádzky nainštalovaný mimo VŠ, resp. musí byť v súlade s platnou a schválenou projektovou dokumentáciou.
- j) prevádzkovateľ nezodpovedá za škodu na veciach uložených vo VŠ, ktorá by vznikla poruchou VP a jej príslušenstva pri jej prevádzke alebo údržbe.
- k) Minimálne vnútorné rozmery VŠ sú dané priemerom VP, veľkosťou vodomeru a príslušných armatúr, ako aj požiadavkami na ochranu a bezpečnosť zdravia pri práci⁶); minimálne rozmery VŠ (ako je uvedené ďalej) spĺňajú podmienky technicky správnej a bezpečnej montáže VZ.
- l) Ak je VŠ vybavená vstupným komínom, jeho výška sa do vnútornej výšky nezapočítava, vstupný otvor VŠ je hranatý a má minimálne 600 × 600 mm; pri meradlách s hmotnosťou nad 50 kg musí byť do VŠ vybudovaný ďalší vstup a priestor okolia VŠ musí byť upravený tak, aby bolo umožnené použitie mobilného prenosného zdvíhacieho zariadenia, ktoré umožňuje zdvihnutie meradla.
- m) Rám poklopov musí byť pevne zabudovaný do stropnej dosky a v odôvodnených prípadoch sa môžu použiť ťažké liatinové poklopy do 400 kN. Poklopy plastového kruhového tvaru sa môžu použiť len s písomným súhlasom prevádzkovateľa, v prípade, ak sú originálnou súčasťou plastovej VŠ a spĺňajú vyššie uvedené požiadavky na pevnosť v tlaku, vodotesnosť, tepelnú izoláciu, odvetranie a pod.
- n) Okolie vstupných poklopov v nespevnenom teréne sa musí spevniť do vzdialenosti 0,25 m od poklopu; poklop VŠ musí byť zabezpečený proti samovoľnému uvoľneniu a musí byť zabezpečený proti manipulácii nepovolanou osobou¹⁶).
- o) Pôdorysný tvar VŠ môže byť hranatého, kruhového alebo oválneho tvaru.
- p) Minimálne vnútorné rozmery VŠ hranatého tvaru s meradlom menovitého prietoku $Q_n(Q_3) \leq 10 \text{ m}^3/\text{h}$ sú nasledovné:

Prípojka	Šírka (mm)	Dĺžka (mm)	Výška (mm)
DN 25 – 3/4"	900	1200	1500
DN 32 – 1"			
DN 40 – 5/4"			
DN 50 – 6/4"			

- q) Minimálne vnútorné rozmery VŠ hranatého tvaru s meradlom menovitého prietoku $Q_n(Q_3) \geq 10 \text{ m}^3/\text{h}$ sú nasledovné:

Prípojka	Šírka (mm)	Dĺžka (mm)	Výška (mm)
DN 80	1400	2800	1800
DN 100			
DN 150	1500	3200	
DN 200	1600	3800	

- r) minimálne vnútorné rozmery VŠ kruhového alebo oválneho tvaru musia zohľadniť podmienky minimálnych rozmerov tak, ako je špecifikované pre prípad VŠ hranatého tvaru, pričom minimálny vnútorný priemer VŠ v prestupoch potrubia VP stenou VŠ je $D/ID_{\min} = 1100$ mm a minimálna svetlá výška je $H/IH_{\min} = 1500$ mm. V týchto VŠ je možné umiestniť len jednu VZ.

C. Technické zásady riešenia pri navrhovaní meradla a jeho umiestnení

- a) na VP je umiestnené meradlo — vodoměr (ďalej len „VDM“), ktorý je súčasťou vodomernej zostavy a je súčasťou VV,
- b) vo VŠ môže byť umiestnených maximálne 6 VZ pri menovitom prietoku $Q_n(Q_3) \leq 10$ m³/h (2,77 l/s),
- c) vo VŠ môžu byť umiestnené maximálne 2 VZ pri menovitom prietoku $Q_n(Q_3) \geq 10$ m³/h (2,77 l/s), pričom minimálna vnútorná šírka VŠ sa zvýši o 500 mm.
- d) Umiestnenie a montáž samostatného VDM je možná pre nehnuteľnosť iba ak tvorí samostatnú pozemkoknižnú nehnuteľnosť, preukázateľnú geometrickým plánom na prerozdelenie nehnuteľnosti a listom vlastníctva. V odôvodnených prípadoch (samostatné 3 bytové jednotky v rodinnom dome) je možné umiestnenie vodomeru pre každú bytovú jednotku a za podmienky, že vnútorné rozvody nesmú byť vzájomne poprepávané, čo je potrebné zdokladovať projektovou dokumentáciou.
- e) Podkladom pre návrh VDM na konkrétnu VP je projektantom stanovený Q_m , Q_h — maximálna denná a maximálna hodinová potreba vody a následný predbežný návrh menovitej svetlosti VP DNVP[mm],
- f) Podmienky vhodnosti navrhnutého VDM sú nasledovné:
1. DN_{VDM} \approx DNVP, kde DN VDM je menovitá svetlosť VDM,
 2. $Q_n(Q_3) \approx Q_h$, kde $Q_n(Q_3)$ je menovitý prietok VDM, pri ktorom je tlaková strata do 0,1, MPA.
- g) Pre výber vhodného VDM sú dôležité tieto údaje:
1. $Q_n(Q_3)$, DNVP — stanovuje projektant,
 2. $Q_{\min}(Q_1)$, $Q_t(Q_2)$, $Q_{\max}(Q_4)$ — určuje výrobca VDM,
 3. stavebná dĺžka, trieda presnosti, pripojovacie rozmery — závit, príruby, montážna plocha, minimálny odpočet, dispozičný pretlak, tlaková strata, teplotná trieda, spätný ventil, možnosť dodatočného vybavenia príslušenstvom (napr.: snímače pre diaľkový odpočet).
- h) Pre rozsah prietoku platí:
1. $Q_n(Q_3)/Q_{\min}(Q_1) \geq 10$
 2. $Q_t(Q_2)/Q_{\min}(Q_1) = 1,6$
 3. $Q_{\max}(Q_4)/Q_n(Q_3) = 1,25$ až $2,0$

- i) Teplotný rozsah studenej vody je od 0,1 °C do 30 °C. Relatívny tlak vody je od 0,03, MPA do 1,00, MPA pri $Q_n(Q_3)$.
- j) Najväčšie dovolené chyby: 1. $\pm 2\%$ pri $Q_t(Q_2) \leq Q \leq Q_{\max}(Q_4)$, 2. $\pm 5\%$ pri $Q_{\min}(Q_1) \leq Q < Q_t(Q_2)$, 3. najväčšia dovolená chyba v prevádzke počas platnosti overenia vodomera sa rovná dvojnásobku najväčšej dovolenej chyby.
- k) Maximálne možné trvalé zaťaženie VDM sa predpokladá v rozsahu 50 % až 80 % vzhľadom na jeho nominálny prietok $Q_n(Q_3)$, pričom platí: $Q_n(Q_3)/Q_{\max}(Q_4) = 0,5$ až $0,8$ alebo $Q_{\max}(Q_4)/Q_n(Q_3) = 1,25$ až $2,0$.
- l) Zásady pre voľbu druhu a veľkosti VDM a spôsob jeho osadenia sú dané technickými normami a technickými podmienkami, ktoré sú stanovené výrobcom, a voľbu typu VDM určí prevádzkovateľ v spolupráci so zmluvným partnerom.
- m) Montáž VDM uskutočňuje výhradne prevádzkovateľ alebo zmluvný partner prevádzkovateľa ako právnická osoba poverená inštaláciou určených meradiel.
- n) U prírubového VDM musí byť z dôvodu montáže do potrubia za VDM (v smere prietoku vody) osadená montážna vložka alebo kompenzátor.
- o) Na meranie širokého rozsahu prietokov a na meranie kolísavých prietokov sa používajú združené VDM; prietoky malého rozsahu sa merajú vedľajším VDM osadeným súbežne s hlavným VDM; podľa množstva odoberanej vody sa prietok prepína samočinným ventilom, ktorý je súčasťou monobloku združeného VDM.
- p) VDM musí zaznamenávať aj minimálne prietoky $Q_{\min}(Q_1)$ vo VP.
- q) Pre oblasť merania malých prietokov v oblasti $Q_{\min}(Q_1) < Q < Q_t(Q_2)$ všeobecne platí, že čím vyššia je hodnota R, tým vyššia je presnosť merania: hodnota $R = Q_n(Q_3)/Q_{\min}(Q_1)$.
- r) Spôsob uchytenia VDM na konštrukciu VŠ závisí od profilu VP:
 1. VDM s priemerom DN 20 sa osadzuje do držiaka VDM, ktorý pozostáva z vodomernej konzoly, skrutkového spojenia a uzáverov; vodomerná konzola sa uchytí o stenu alebo o dno VŠ,
 2. VDM s priemerom DN 25, DN 32, DN 40, DN 50 vrátane príslušných častí vodomernej zostavy sa osadzujú na kovovú podperu ukotvenú do steny alebo o dno VŠ,
 3. VDM s priemerom DN 80 a vyššie musia byť vypoďložené, aby svojou hmotnosťou nezaťažovali prípojkové potrubie.

D. Skladba vodomernej zostavy a jej umiestnenie

- a) na VP je umiestnené meradlo — vodomer (ďalej len „VDM“), ktorý je súčasťou vodomernej zostavy a je súčasťou VV,
 - VZ pozostáva z nasledovných častí:
 - a. **DN 25, DN 32:** uzáver, redukcia 2 ×, VDM, rovné potrubie pred a za VDM (ukľudňujúca dĺžka), hlavný uzáver vnútorného vodovodu s vypúšťacím ventilom,
 - b. **DN 40, DN 50:** uzáver, redukcia 2 ×, VDM, rovné potrubie pred a za VDM (ukľudňujúca dĺžka), hlavný uzáver vnútorného vodovodu, spätná klapka, filter len pre DN 50,
 - c. **DN 80, DN 100, DN 150, DN 200:** uzáver, redukcia 2 ×, VDM, rovné potrubie pred a za vodomerom (ukľudňujúca dĺžka), hlavný uzáver vnútorného vodovodu, spätná klapka, filter, montážna vložka.

- Súčasťou VDM je tzv. ukludňujúca dĺžka, čo je rovný úsek potrubia pred a za vodomermom, ktorý predpisuje výrobca v typovom (katalógovom) liste k VDM. Minimálna ukludňujúca dĺžka pred a za VDM je spravidla $3 \times DN$ pred VDM a $1 \times DN$ za VDM v smere prúdenia vody; do ukludňujúcej dĺžky nie je možné zahrnúť redukcie, kolená a armatúry; súčasťou VZ je hlavný uzáver vnútorného vodovodu; táto uzatváracia armatúra je inštalovaná za VDM; uzatváracia armatúra pred VDM je inštalovaná z dôvodu výmeny, opravy a montáže VDM.
- návrh VZ musí obsahovať elektrické prepojenie kovových častí potrubia pred VDM a za ním; pri výmene VDM by mohol vzniknúť veľký rozdiel elektrického potenciálu na oboch koncoch potrubia (aj plastového, pretože voda v potrubí je vodivá) a pri späťnej montáži VDM hrozí nebezpečenstvo úrazu elektrickým prúdom.
- VZ môže byť umiestnená:
 - a) **vo VŠ** podľa týchto TP;
 - b) v miestnosti **v suteréne objektu** odberateľa vody prispôbení týchto podmienok, ak:
 - z priestorových dôvodov nie je možné vybudovať VŠ, napr. keď je fasáda objektu na hranici nehnuteľnosti,
 - je miestnosť suchá, vetrateľná a uzamykateľná, situovaná maximálne 2,00 m od prestupu obvodovou stenou, ktorým prechádza VP; potrubie VP musí byť voľné a viditeľné od prestupu až po VZ,
 - je vzdialenosť VZ od podlahy **minimálne 0,20 m a maximálne 1,20 m**,
 - je vzdialenosť od bočnej obvodovej steny **minimálne 0,20 m**,
 - je pre VZ voľný priestor potrebný pre manipuláciu s VDM (montáž, demontáž, údržba, odpočet);
 - **vo výnimočných prípadoch nasledovne:**
 - a. ak je prípojkové potrubie pri vstupe do budovy nižšie ako úroveň podlahy prízemnia a zároveň táto budova nemá suterén (nie je podpivničená), stavebník je povinný zriadiť vodomernú montážnu šachtu (ďalej len „VMŠ“) a umiestniť ju na chodbe, v priechode alebo v inej miestnosti, a to podľa požiadaviek prevádzkovateľa. VMŠ je podzemný vodohospodársky objekt slúžiaci na umožnenie prístupu k prípojkovému potrubiu v mieste jeho vstupu do budovy. Ak toto potrubie leží pod úrovňou podlahy, VMŠ musí byť prístupná z podlahy a musí vyhovovať všetkým požiadavkám na bezpečnosť pri práci ⁶⁾; musí byť opatrená vstupným otvorom **minimálne 600 × 600 mm** s pevne zabudovaným rámom. Do vstupného otvoru nesmie zasahovať rebrík, stúpadlá...
 - b. zároveň pre technické riešenie platia ustanovenia ako pri navrhovaní a realizácii VŠ (čl. VI ods.1 písm. c); tento výnimočný prípad umiestnenia VMŠ sa môže realizovať pri splnení podmienky: $Q_n(Q_3) \leq 10 \text{ m}^3/\text{h}$.

E. Materiály používané pre vodovodnú prípojku

- **DN 25, DN 32, DN 40, DN 50 — HDPE min. PN 10,**

- **DN 80, DN 100, DN 150, DN 200 — tvárna liatina (TVLT);** pre prípojky z tvárnej liatiny treba použiť aj tvarovky z tvárnej liatiny so zámkovými spojmi,
- v osobitných prípadoch môže prevádzkovateľ odsúhlasiť iný materiál (napr.: polypropylén, sklolaminát, PVC a pod.) kvalitatívne ekvivalentný k predpísaným materiálom, v zásade by mal byť použitý rovnaký materiál pre VP ako je použitý pre VV,
- uzávery VZ musia byť z mosadze (nie je postačujúca antikorózna ochrana).

2. TECHNICKÁ ŠPECIFIKÁCIA KANALIZAČNEJ PRÍPOJKY

A. Technické zásady riešenia pri navrhovaní a realizácii kanalizačnej prípojky ¹⁷⁾ :

- každá nehnuteľnosť pripojená na VK má mať samostatnú KP, odvádzanie odpadových vôd z dvoch alebo viacerých nehnuteľností jednou KP alebo vybudovanie viacerých KP pre jednu nehnuteľnosť je možné len v odôvodnených prípadoch,
- odvádzanie odpadových vôd sa rieši ako delený systém, odvedenie vôd z povrchového odtoku (vody z atmosférických zrážok) sa odvádza mimo splaškovú kanalizáciu a spôsobom, ktorý vyhovuje konkrétnym hydrogeologickým podmienkam. Prevádzkovateľ si vyhradzuje právo kontroly spôsobu odvádzania týchto vôd,
- vnútorný rozvod kanalizácie (uličná časť KP) sa vedie spravidla v priamom smere. V miestach zmeny trasy alebo sklonu odporúčame osadiť RKŠ (min. DN 400 mm). Ak má žiadateľ (stavebník) záujem o odvádzanie vôd z povrchového odtoku KP do VK s jednotnou kanalizačnou sieťou, uzatvorí po kolaudácii nehnuteľnosti (objektu) zmluvu s prevádzkovateľom,
- RKŠ musí byť umiestnená na KP vo vzdialenosti **maximálne 10 m od VK a 1 m** za hranicu pripájanej nehnuteľnosti žiadateľa, alebo ak je RKŠ na cudzej nehnuteľnosti (verejnom priestranstve), prevádzkovateľ vyžaduje úradne overený písomný súhlas vlastníka nehnuteľnosti,
- v odôvodnených prípadoch sa RKŠ môže osadiť v budove, **maximálne 2m**, od obvodovej steny budovy,
- ak je KP vo vnútri budovy umiestnená:
 - a. pod podlahou miestnosti – osadí sa RKŠ, v ktorej bude na KP čistiaci kus; RKŠ musí mať dostatočný priestor pre opravy, údržbu a kontrolu;
 - b. nad podlahou miestnosti – neosadí sa RKŠ a osadí sa len čistiaci kus.
- cez KP možno do VK siete odvádzat iba odpadové vody, ktoré množstvom a mierou znečistenia zodpovedajú požiadavkám platných predpisov¹⁸⁾ a prevádzkovému poriadku, ak sa producent nedohodne s prevádzkovateľom, inak.
- počet, poloha a menovitá svetlosť KP sa navrhuje v nadväznosti na riešenie VK (jednotnou alebo delenou sústavou), situovanie odvodňovanej nehnuteľnosti a riešenie jej vnútornej kanalizácie s ohľadom na hospodárne zhotovenie a prevádzku prípojok, KP musí byť od miesta pripojenia na VK až po RKŠ z jedného druhu materiálu a jednej menovitej svetlosti.
- zodpovednosť za kapacitu, technický a prevádzkový stav KP vrátane vnútorných rozvodov, resp. vnútornej samostatnej stokovej siete, nesie vlastník (stavebník) KP a spracovávateľ projektovej dokumentácie,

- ak jestvujúca KP, prípadne jej časť, nie je vo vyhovujúcom stave, musí byť zrealizovaná jej rekonštrukcia na náklady vlastníka (stavebníka).
- **najmenšia** menovitá svetlosť potrubia KP je **DN 150 mm**,
- návrh KP s **DNKP > 200 mm** je potrebné doložiť hydrotechnickým výpočtom,
- KP musí byť čo najkratšia, priama, kolmá na VK (okrem napájajúceho oblúka) a v jednom sklone,
- minimálny sklon KP pre:
 - a. **DN 150 mm je $I_{min} > 20 ‰$** (napr. LKP = 10 m, $H_i > 20$ cm),
 - b. **DN 200 mm je $I_{min} > 10 ‰$** (napr. LKP = 10 m, $H_i > 10$ cm),
 - c. **DN 250 mm je $I_{min} > 8 ‰$** (napr. LKP = 10 m, $H_i > 8$ cm),
 - d. **DN > 300 mm** sa určí podľa vzťahu **$I_{min}[‰] = 1500 : D$** (D = vnútorný priemer potrubia v mm),
- pre navrhovanie hĺbkového uloženia KP platí, že celkové riešenie musí byť v súlade s VK a okolitou zástavbou, s prihliadnutím na hĺbkové pásma uloženia iných podzemných vedení technickej vybavenosti¹⁴⁾; odporúčaná minimálna výška krytia KP pod pozemnou komunikáciou je **1,80 m**; odporúčaná max. hĺbka dna KP je **6,00 m**.
- lôžko, bočný zásyp a začiatočný zásyp môžu byť urobené len z piesku alebo štrkopiesku s maximálnou zrnitosťou 0 - 4 mm, hrúbka začiatočného zásypu je **0,30 m**.
- územie nad KP v šírke **0,75 m** od osi potrubia na obidve strany nesmie byť zastavané ani vysadené stromami; zastavanie sa netýka pozemných komunikácií,
- KP, ktoré sú vodnými stavbami³⁾, musia byť vybavené šachtou umožňujúcou meranie a odber vzoriek vody,
- meranie množstva vody odvedenej do VK zabezpečuje producent svojím meradlom. Meracie zariadenie odsúhlasuje prevádzkovateľ,
- KP sa pripája na VK v mieste a spôsobom určeným prevádzkovateľom,
- KP do DN 200 vrátane prípojok do uličných vpustov sa spravidla zaústujú priamo do VK a to pod uhlom medzi smermi prítoku vo VK a v prípojke **45° až 60°**,
- zaústenie pod takýmto uhlom sa dosahuje inštalovaním príslušného oblúka,
- zaústenie pod uhlom väčším ako **60° až do 90°** je možné iba **výnimočne**, s písomným súhlasom prevádzkovateľa,
- uhol väčší ako **90°** je **neprípustný**,
- ak v určenom mieste pripojenia KP nie je vo VK osadená vložka alebo odbočka, je potrebné ju dodatočne vložiť alebo do stoky vyvrtať, alebo vyrezať otvor potrebných rozmerov na tesné spojenie pripájacej tvarovky KP s VK,
- vrtanie alebo vyrezávanie sa musí urobiť vhodným zariadením tak, aby v stene stoky nevznikli trhliny alebo iné poškodenie,
- mimo šachty možno KP pripojiť na VK:
 - a. jestvujúcou odbočkou (osadenou pri stavbe stoky),
 - b. dodatočne osadenou odbočkou (osadenou do potrubia VK pri budovaní prípojky),

- c. pripájacou tvarovkou (osadenou do vyvrtaného otvoru v stene potrubia, bočnou alebo vrchnou),
 - d. sedlovou tvarovkou (osadenou k vyvrtanému otvoru v stene potrubia) – upevnenou k potrubiu mechanicky alebo chemicky (lepením) s mechanickým zabezpečením,
- ak dno RKŠ je v hĺbke **väčšej ako 150 cm**, prevádzkovateľ, odporúča vnútorný priemer **D/ID = 100 cm**, pričom RKŠ musí byť vystrojená pevným rebríkom (stúpačkami),
 - ak je dno RKŠ v hĺbke **do 150 cm**, môže byť vnútorný priemer RKŠ **40 cm ≤ D/ID ≤ 100 cm**,
 - ak je KP vodnou stavbou³⁾, tak hlavná RKŠ musí mať vnútorný priemer **D/ID ≥ 100 cm** a musí byť upravená tak, aby sa v nej dali vykonávať kontrolné merania množstva odpadovej vody a odber vzoriek. RKŠ musí byť priamoprietoková, nesmie byť sútoková resp. lomová,
 - KP do DN 200 sa môžu zaústiť do koncových vrcholových vstupných šácht alebo revízných komôr, a výnimočne so súhlasom prevádzkovateľa, aj do priebežných šácht alebo revízných komôr na VK; v takom prípade sa zaústujú dnom v úrovni hladiny priemerného bez dažďového prietoku; ak takéto zaústenie vychádza v úrovni podesty (lavičky) šachty, vytvorí sa v dne podesty žliabok,
 - spoj KP a VK musí byť vodotesný,
 - KP v celom rozsahu musí byť vybudovaná tak, aby vyhovovala podmienkam vodotesnosti, mechanickej, chemickej a biologickej odolnosti a iným vplyvom pri odvádzaní odpadových vôd a bola odolná proti účinkom od okolitého prostredia a namáhaniu a odolná proti namáhaniu pri čistení,
 - KP s DN 250 a väčšie sa zaústujú do stôk v sútokových šachtách alebo v sútokových komorách podľa zásad platných pre objekty na spájanie stôk.
 - v osobitných prípadoch, napr. pri veľkom výškovom rozdieli medzi KP a VK v mieste pripojenia a v prípade vysokej hladiny podzemnej vody, je možné v mieste zaústenia KP navrhnuť spádovisko,
 - z parkovacích miest pre **viac ako 20 parkovacích miest** je potrebný **odlučovač** ropných látok (ďalej len „ORL“),
 - pri odvádzaní odpadovej vody (ďalej len „OV“) do VK zo stravovacích zariadení (výroba a predaj teplých jedál - jedáleň, reštaurácia, cukráreň,...) musí byť na KP pred RKŠ osadený lapač tukov.
 - v prípade, že producent OV bude vypúšťať do VK OV z iných zariadení ako je domácnosť (napr. priemyselná výroba, stravovacie zariadenie, zdravotnícke zariadenie a pod.), je povinný uzatvoriť s prevádzkovateľom, „Zmluvu o kvalite odpadových vôd odvádzaných verejnou kanalizáciou“ v zmysle vyhlášky MŽP SR č. 55/2004 Z. z., ktorou sa ustanovujú náležitosti prevádzkových poriadkov VV a VK. Všetky náležitosti potrebné k uzatvoreniu predmetnej zmluvy je potrebné dohodnúť s príslušným útvaram,
 - pri odvádzaní odpadovej vody z vlastného zdroja vody do VK sa osadí overené meradlo na meranie spotreby množstva vody vypúšťanej do VK:
 - do VŠ situovanej v blízkosti vlastného zdroja vody,
 - v prípade nedostatku priestoru pre zariadenie VŠ v blízkosti vlastného zdroja vody do pivnice na prírodnom potrubí vlastného zdroja vody, za odbočkou na zavlažovanie,

- tlaková KP je v podmienkach prevádzkovateľa, prípustná len vo výnimočných a odôvodnených prípadoch a zriaďuje sa individuálne v spolupráci s príslušným útvarom prevádzkovateľa
- podmienky pre zabezpečenie ochrany proti spätnému vzdutiú odpadovej vody:
 - a. priestory a zariadenia, ktoré sa nachádzajú pod hladinou spätného vzdutiú v stokovej sieti, na ktorú je nehnuteľnosť pripojená, nesmú byť zaplavené odpadovou vodou; ohrozené priestory a zariadenia sa musia chrániť technickými opatreniami¹⁹⁾, podľa ktorých je nutné v prípade privalového dažďa počítať so vzduťím odpadovej vody vo VK a v dôsledku toho so spätným vzduťím v KP, prípadne i vo zvide vnútornej kanalizácie,
 - b. kanalizačným potrubím chráneným proti spätnému vzduťiu sa nesmú odvádzat' odpadové vody z plôch, predmetov zariadenia a zariadení, ktoré sú nad hladinou spätného vzduťia vo VK,
 - c. ak sú splnené požiadavky na použitie zariadení zabraňujúcich zaplaveniu z kanalizačných potrubí, použije sa buď čerpacia stanica so slučkou proti spätnému vzduťiu, alebo sa môže použiť uzáver proti spätnému vzduťiu.

B. Materiály používané pre kanalizačnú prípojku:

- KP môže byť montovaná buď z rúr a tvaroviek, alebo z iných prefabrikovaných stavebných dielcov, alebo betónová, prípadne murovaná priamo na mieste.
- zásady pri navrhovaní materiálu KP:
 - a. PVC (polyvinylchlorid), PP (polypropylén), PE (polyetylén) – na stokách z potrubia akéhokoľvek materiálu okrem kameninového,
 - b. kameninový materiál – len na stokách z potrubia betónového, železobetónového, kameninového,
 - c. železobetónový materiál – len na stokách betónových a železobetónových a profile KP väčšom ako DN 300 mm,
 - d. tvárna kanalizačná liatina – len na stokách z potrubia, na ktorých je vodotesná prechodová tvarovka.

VII. ODPOJENIE A ODSTRÁNENIE VODOVODNEJ A KANALIZAČNEJ PRÍPOJKY

1. Žiadateľ je povinný sa oboznámiť s obsahom TPO.
2. Odpojenie a odstránenie VP/KP sa vykonáva na základe prevádzkovej potreby alebo objednávky odberateľa/ producenta prostredníctvom tlačiva „Objednávka na prácu“: <https://www.rvs.sk/partner/zirany/>, v ktorej odberateľ/producent uvedie:
 - a. osobné údaje odberateľa/producenta,
 - b. číslo odberného miesta OM,
 - c. adresa odberného miesta,
 - d. dôvod odpojenia a odstránenia(zrušenia) VP/KP.
3. Náklady na odpojenie a odstránenie VP/KP sú vlastným nákladom odberateľa/producenta²⁰⁾.

4. Odstránenie VP sa vykoná odpojením v mieste pripojenia na VV. Odpojenie VP z VV spolu s demontážou meradla vykonáva výlučne prevádzkovateľ alebo ním poverená osoba.
5. Odpojenie KP môže pod dohľadom povereného pracovníka prevádzkovateľa vykonať aj vlastník KP (producent).
6. Odpojenie KP sa uskutoční výrezom dĺžky **minimálne 30 cm** prípojkového potrubia za odbočnou tvarovkou – odbočením KP z VK.
7. Zaslepenie sa uskutoční zaslepovacou tvarovkou pre príslušný prípojkový materiál. V prípade, že takáto tvarovka nie je k dispozícii, uskutoční sa zaslepenie KP zabetónovaním prípojkového potrubia.

VIII. POVINNOSTI VLASTNÍKA PRÍPOJKY (POVINNOSTI ODBERATEĽA A PRODUCENTA)

Vlastník prípojky je povinný:

- a. odstrániť na vlastné náklady pripojenie VP/KP na VV/VK spôsobom určeným prevádzkovateľom,
- b. zabezpečiť, aby bola VP vybudovaná tak, aby nemohlo dôjsť k znečisteniu pitnej vody vo VV a aby nemohlo dôjsť k zmiešaniu vody z iného zdroja s vodou z VV,
- c. zabezpečiť, aby bola KP vodotesná a vybudovaná tak, aby nedošlo k zmenšeniu prietochného profilu VK, do ktorej je zaústená,
- d. zabezpečiť údržbu a opravy VP/KP na vlastné náklady,
- e. dodržiavať podmienky ustanovené v prevádzkovom poriadku VV/VK a podmienky dohodnuté v zmluve uzatvorenej s prevádzkovateľom,
- f. v nevyhnutnej miere umožniť vstup pracovníkom prevádzkovateľa nimi poverenej osobe na nehnuteľnosť pripojenú na VV/ VK na účely zabezpečenia spoľahlivej funkcie VV/VK, zistenia stavu meradla alebo jeho opravy, údržby alebo výmeny, alebo vykonania kontrolného merania množstva a kvality pitnej vody a vypúšťaných odpadových vôd, ako aj zistenia technického stavu VP/KP, a poskytnúť prevádzkovateľovi potrebnú súčinnosť,
- g. oznamovať prevádzkovateľovi návrhy zmien v ním vykonávanej činnosti, ktoré môžu mať vplyv na zmeny v zásobovaní vodou alebo v odvádzaní a čistení odpadových vôd, h. oznámiť prevádzkovateľovi zistenú poruchu na VP/KP vrátane poruchy meradla,
- h. dbať o to, aby nedošlo k poškodeniu meradla, k jeho odstráneniu alebo k inému neoprávnenému zásahu na meradle,
- i. neodkladne odstrániť prekážky, ktoré znemožňujú odčítanie na meradle, najmä neodkladne vykonať opatrenia proti zaplaveniu priestoru, v ktorom je meradlo umiestnené,
- j. oznámiť prevádzkovateľovi nové údaje súvisiace s odberom vody z VV alebo odvádzaním odpadových vôd do VK,

- k. oznámiť prevádzkovateľovi zmenu vlastníckeho práva k nehnuteľnosti pripojenej na VV/VK, m. odberateľ nesmie bez súhlasu prevádzkovateľovi využívať dodanú vodu z VV na iný ako zmluvne dohodnutý účel a ani odvádzať vodu ďalšiemu odberateľovi,
- l. producent nesmie bez súhlasu prevádzkovateľa odvádzať odpadové vody od ďalšieho producenta.

IX. ZÁVEREČNÉ USTANOVENIE

Tieto technické podmienky nadobúdajú účinnosť dňa 01.01.2026.

X. LEGISLATÍVA

1. Citované právne predpisy

- Zákon č. 442/2002 Z. z. o verejných vodovodoch a verejných kanalizáciách a o zmene a doplnení zákona č. 250/2012 Z. z. o regulácii v sieťových odvetviach v znení neskorších predpisov (ďalej len „zákon č. 442/2002“), zákon č. 364/2004 Z. z. o vodách a o zmene zákona č. 372/1990 Zb. o priestupkoch v znení neskorších predpisov, vyhláška ÚRSO č. 276/2012 Z. z., ktorou sa ustanovujú štandardy kvality dodávky pitnej vody VV a odvádzanie odpadovej vody VK, STN EN 805, ON 75 54 11, STN 75 61 01;
- § 52 písm. j) zákona č. 364/2004 Z. z. o vodách a o zmene zákona č. 372/1990 Zb. o priestupkoch v znení neskorších predpisov;
- § 52 písm. k) zákona č. 364/2004 Z. z. o vodách a o zmene zákona č. 372/1990 Zb. o priestupkoch v znení neskorších predpisov;
- § 7 zákona č. 364/2004 a NV SR č. 354/2006 v znení neskorších predpisov (NV SR č. 496/2010 Z. z.);
- § 2 písm. j), k), l), m) zákona č. 364/2004 v znení neskorších predpisov;
- Zákon č. 124/2006 Z. z. o BOZP v znení neskorších predpisov, vyhlášky SÚBP č. 59/1982 Zb., č. 147/2013 Zb. a č. 484/1990 Zb.;
- § 4, ods. 11 zákona č. 442/2002 Z. z.;
- § 29, ods. 2 zákona č. 442/2002 Z. z.;
- Vyhláška MŽP č. 397/2003 Z. z. v znení neskorších predpisov;
- Príloha č. 2 vyhlášky MŽP č. 684/2006 Z. z.;
- Zákon č. 50/1976 Zb. o územnom plánovaní a stavebnom poriadku (Stavebný zákon) v znení neskorších predpisov, § 52 zákona 364/2004 Z. z. o vodách a o zmene zákona č. 372/1990 Zb. o priestupkoch v znení neskorších predpisov;
- § 8 ods. 1 zákona č. 135/1961 Zb. v znení neskorších predpisov;
- STN 73 6005 Priestorová úprava vedení technického vybavenia;
- STN EN 14396 (75 6240), ON 73 6548 Pevné rebríky do vstupných šácht;
- § 9 a § 16 vyhlášky SÚBP č. 59/1982 Z. z. v znení neskorších predpisov;
- STN 75 6101 Stokové siete a kanalizačné prípojky;

- Príloha č. 3 vyhlášky MŽP č. 55/2004;
- STN EN 12 056-4;
- § 4 ods. 7 a 8 zákona č. 442/2002 v znení neskorších predpisov.

2. Zoznam všeobecne platných právnych predpisov a technických noriem súvisiacich s TPP

A. Zákony:

- zákon č. **364/2004** Z. z. o vodách a o zmene zákona SNR č.372/1990 Zb. o priestupkoch v znení neskorších predpisov,
- zákon č. **442/2002** Z. z. o verejných vodovodoch a verejných kanalizáciách a o zmene zákona č. 250/2012 Z. z. o regulácii v sieťových odvetviach v znení neskorších predpisov,
- zákon č. **250/2012** Z. z. o sieťových odvetviach
- zákon č. **250/2007** Z. z. o ochrane spotrebiteľa v znení neskorších predpisov,
- zákon č. **122/2013** Z. z. o ochrane osobných údajov,
- zákon č. **124/2006** Z. z. o BOZP v znení neskorších predpisov,
- zákon č. **142/2000** Z. z. o metrológii v znení neskorších predpisov,
- zákon č. **50/1976** Zb. o územnom plánovaní a stavebnom poriadku v znení neskorších predpisov,
- zákon č. **90/1998** Z. z. o stavebných výrobkoch v znení neskorších predpisov,
- zákon č. **18/2018** Z. z. z 30.1.2018o ochrane osobných údajov a o zmene a doplnení niektorých zákonov a nariadenie EÚ č. 2016/679 o ochrane fyzických osôb pri spracúvaní osobných údajov a o voľnom pohybe takýchto údajov,
- zákon č. **79/2015** Z. z. zo 17.3.2015 o dopadoch a o zmene a doplnení niektorých zákonov,
- zákon č. **355/2007** Z. z. 31.7. 2007 o ochrane, podpore a rozvoji verejného zdravia a o zmene a doplnení niektorých zákonov,
- zákon č. **142/2000** Z. z. 1.7. 2000 o metrológii v znení neskorších predpisov,
- zákon č. **102/2014** Z. z. 1.5. 2014 o ochrane spotrebiteľa pri predaji tovaru alebo poskytovaní služieb a o zmene a doplnení niektorých zákonov,
- zákon č. **250/2012** Z. z. 1.9. 2012 o sieťových odvetviach.

B. Nariadenia vlády SR:

- nariadenie vlády SR č. **354/2006** Z. z., ktorým sa ustanovujú požiadavky na vodu určenú na ľudskú spotrebu a kontrolu kvality vody v znení neskorších predpisov,
- nariadenie vlády SR č. **294/2005** Z. z. o meradlách.

C. Vyhlášky:

- vyhláška MŽP č. **55/2004**, ktorou sa ustanovujú náležitosti prevádzkových poriadkov verejných vodovodov a verejných kanalizácií,
- vyhláška MŽP č. **397/2003**, ktorou sa ustanovujú podrobnosti o meraní množstva vody, odvádzaní odpadovej vody a povrchovej vody a smerné čísla spotreby vody v znení neskorších predpisov,

- vyhláška MŽP č. **684/2006**, ktorou sa ustanovujú podrobnosti o technických požiadavkách na návrh, projektovú dokumentáciu a výstavbu verejných vodovodov a verejných kanalizácií,
- vyhláška ÚRSO č. **276/2012** Z. z., ktorou sa ustanovujú štandardy kvality vody,
- vyhláška MŽP č. **453/2000** Z. z., ktorou sa vykonávajú niektoré ustanovenia stavebného zákona,
- vyhláška SÚBP č. **59/1982** Zb., ktorou sa určujú základné požiadavky na zaistenie bezpečnosti práce a technických zariadení v znení neskorších predpisov,
- vyhláška MPSVaR č. **147/2013** Z. z., ktorou sa ustanovujú podrobnosti na zaistenie bezpečnosti a ochrany zdravia pri prácach.

D. Technické normy:

- STN 75 0000 – Vodné hospodárstvo. Sústava noriem vo vodnom hospodárstve;
- STN 75 0150 – Vodné hospodárstvo. Názvoslovie vodárenstva;
- STN 75 0160/Z1 – Vodné hospodárstvo. Stokové siete a systémy kanalizačných potrubí mimo budov. Terminológia;
- STN EN 752 – Stokové siete a systémy kanalizačných potrubí mimo budov;
- STN 75 6101 – Stokové siete a kanalizačné prípojky;
- STN EN 1091 – Podtlakové kanalizačné systémy mimo budov;
- STN EN 1671 - Tlakové kanalizačné systémy mimo budov;
- STN 75 6221/Z2 – Čerpace stanice odpadových vôd;
- STN 75 6261 – Dažďové nádrže;
- STN 75 6402/Z2 – Malé čistiarne odpadových vôd;
- STN EN 14396 – Pevné rebríky do vstupných šácht;
- STN EN 14154-1, 2 – Vodomery. Inštalácia a podmienky používania;
- STN 73 3050 – Zemné práce;
- STN 75 7111 – Kvalita vody. Pitná voda;
- STN 75 7151 – Kvalita vody. Požiadavky na kvalitu vody dopravovanej potrubím;
- STN EN ISO 4067-6 - Technické výkresy. Vonkajšie rozvody 6. časť: Grafické symboly pre vodovody a kanalizácie (1997);
- STN 01 3460 – Výkresy inžinierskych stavieb. Spoločné požiadavky na výkresy inžinierskych stavieb (1985);
- STN 01 1320 – Veličiny, jednotky a značky v hydraulike (1978);
- STN EN 13 101 – Stúpadlá podzemných komôr so vstupom pre pracovníkov;
- STN EN 14 396 – Pevné rebríky pre vstupné šachty;
- STN 25 7801 – Merače pretečeného množstva studenej a teplej vody;
- STN 25 7821 – Montážne podmienky vodomero;

XI. PRÍLOHY

- Príloha č. 1.** Vodomeraná šachta pre odberné miesto pre DN 25
- Príloha č. 2.** Kanalizačná šachta plastová DN 400 mm pre hĺbku kanalizačnej prípojky do 1,5 m
- Príloha č. 3.** Vzorová vodomeraná zostava pre osadenie DN 20
- Príloha č. 4.** Schémy vodomernej šachty:
 - 4.1.** Schéma vodomernej šachty pre vodovodnú prípojku DN 25, DN 32, DN 40, DN 50 s umiestnením jedného meradla
 - 4.2.** Schéma vodomernej šachty pre vodovodnú prípojku DN 25, DN 32, DN 40, DN 50 s umiestnením dvoch meradiel
 - 4.3.** Schéma vodomernej šachty pre vodovodnú prípojku DN 25, DN 32, DN 40, DN 50 s umiestnením 3 - 6 meradiel
 - 4.4.** Schéma vodomernej šachty pre vodovodnú prípojku DN 80, DN 100, DN 150, DN 200 s umiestnením jedného meradla
- Príloha č. 5.** Vzorový pozdĺžny profil kanalizačnej prípojky
- Príloha č. 6.** Zemné práce
- Príloha č. 7.** Vzorové uloženie potrubia vodovodnej prípojky
- Príloha č. 8.** Schéma VŠ oválneho tvaru pre VP DN 25, DN 32, DN 40
- Príloha č. 9.** Schéma osadenia vodomernej zostavy vo vodomernej šachte umiestnenej pri studni
- Príloha č. 10.** Schéma osadenia vodomernej zostavy v objekte
- Príloha č. 11.** Príklad vodomernej zostavy pre prírubové vodomery
- Príloha č. 12.** Vzorová kanalizačná prípojka s RKŠ na pozemku
- Príloha č. 13.** Vzorová kanalizačná prípojka s RKŠ v budove
- Príloha č. 14.** Vzorová kanalizačná prípojka s RKŠ v podlahe
- Príloha č. 15.** Vzorové uloženie potrubia kanalizačnej prípojky
- Príloha č. 16.** Schéma ochrany proti spätnému vzdutiu

Príloha č. 2 - PRÍKLAD REVÍZNEJ KANALIZAČNEJ PLASTOVEJ ŠACHTY NA PRÍPOJKE - TYPIZOVANÁ

Kanalizačná šachta plastová DN 400 mm pre hĺbku kanalizačnej prípojky do 1,5 m.

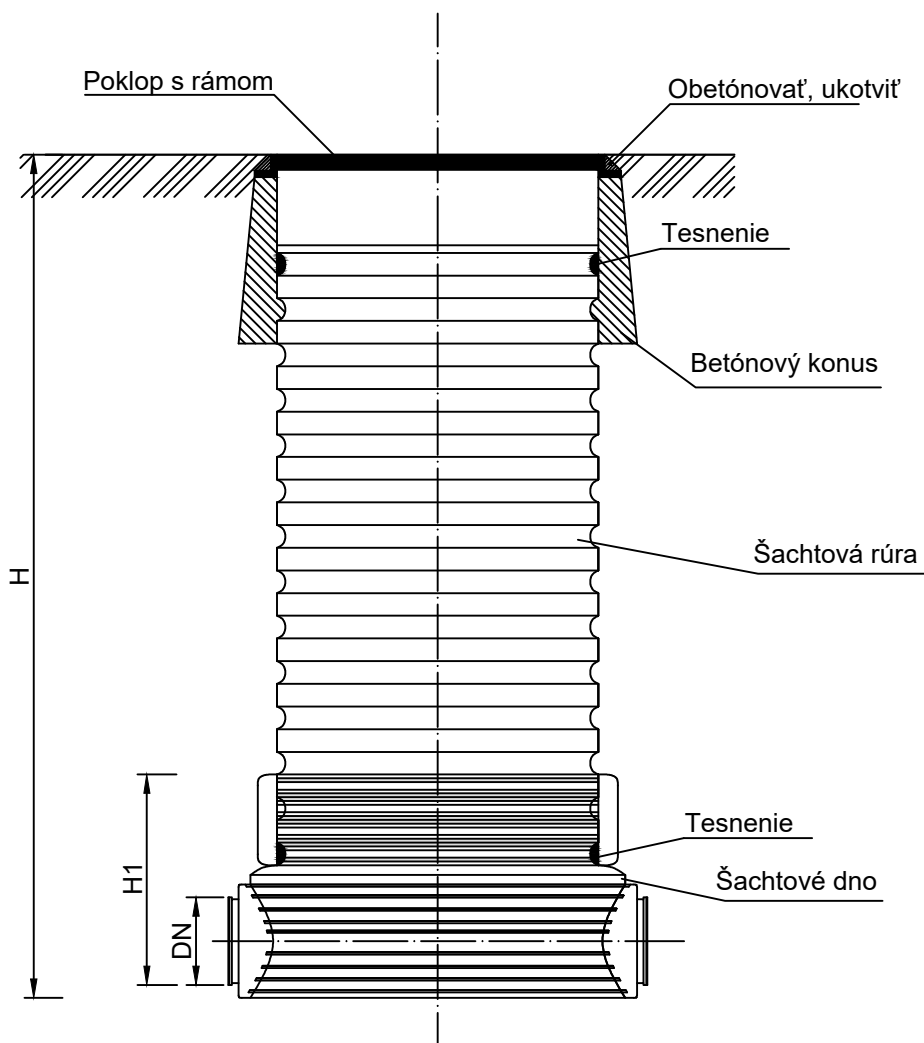

LEGENDA

H - Celková výška šachty

H1 - Pri plastových šachtách obetónovanie

DN - profil potrubia

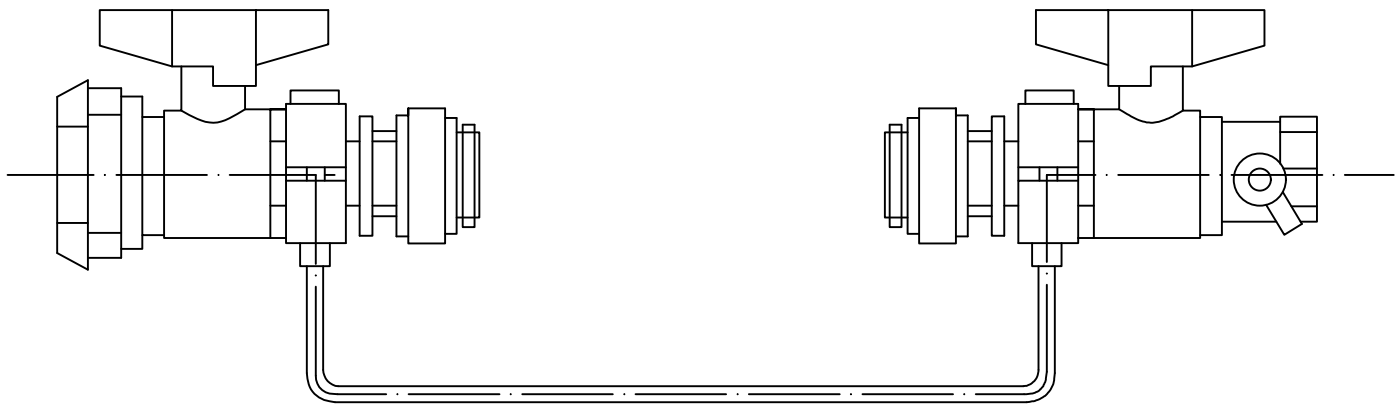

Príloha č. 4.1 - SCHÉMA A MINIMÁLNE VNÚTORNE ROZMERY VODOMERNEJ ŠACHTY

Schéma vodomernej šachty pre vodovodnú prípojku DN 25, DN 32, DN 40, DN 50
s umiestnením jedného meraďa

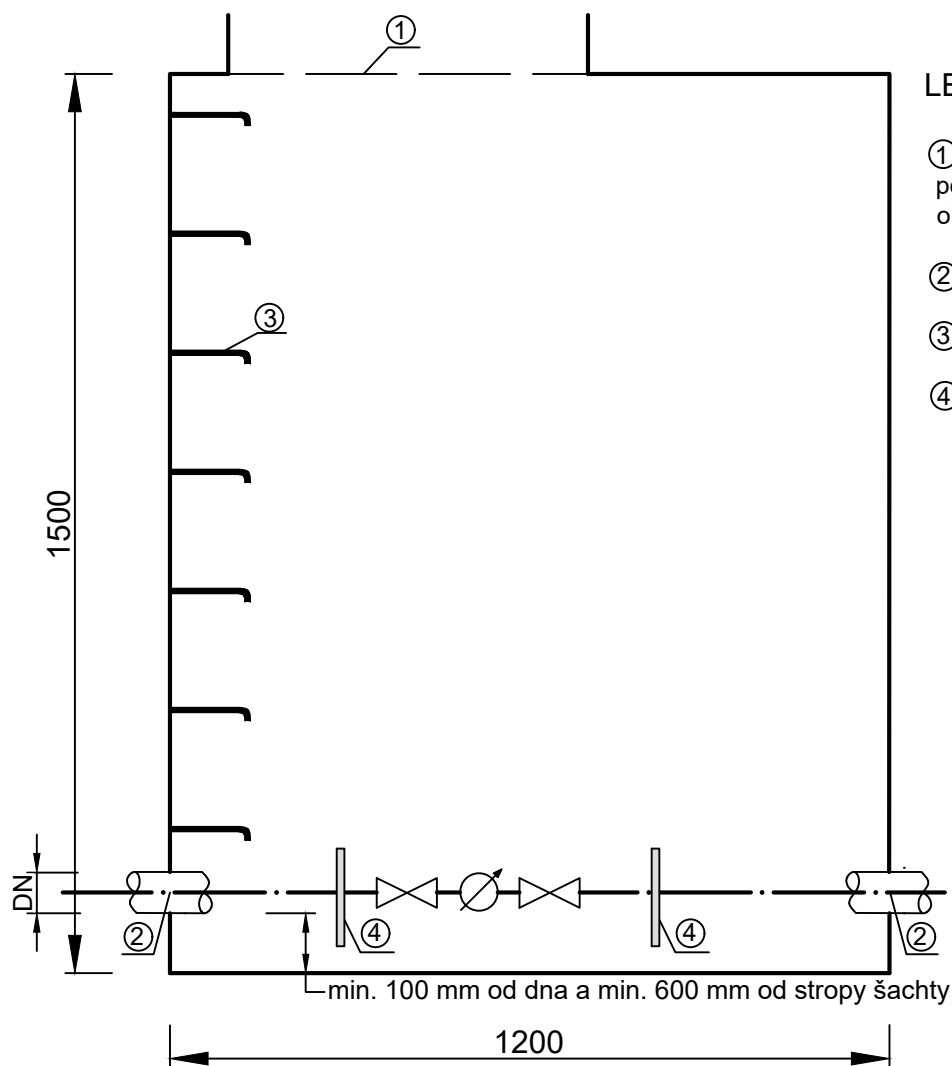

LEGENDA

- ① - Vstupný otvor s poklopom 600x600 mm - v pôdorysnom pohľade nesmie zasahovať do obrysov stúpadlár (rebríka)
- ② - Otvor v stene pre potrubie
- ③ - Stúpadlá
- ④ - Držiak vodomernej zostavy

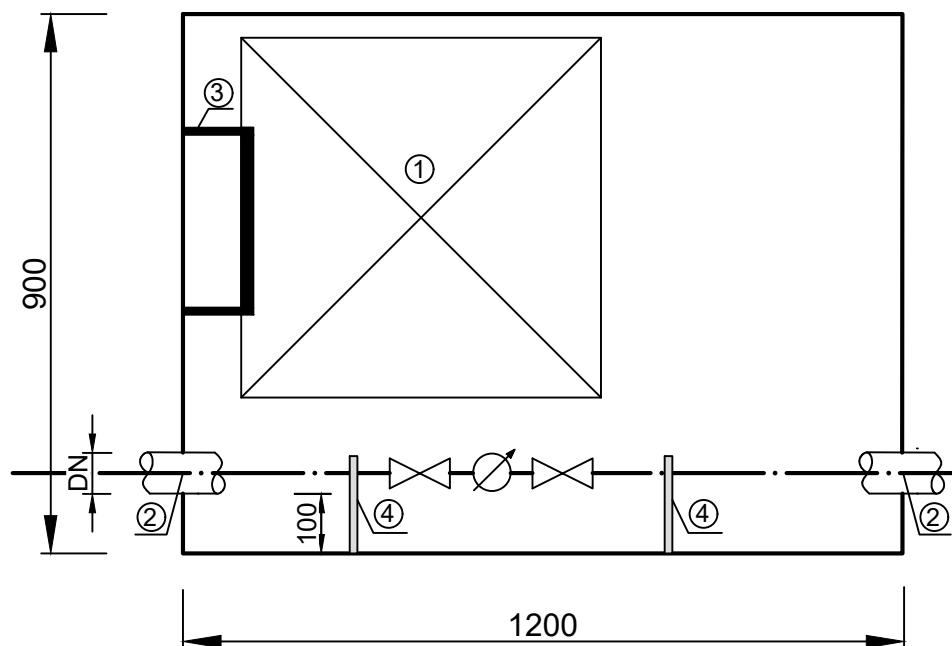

Rozmery sú v mm.

Príloha č. 4.2 - SCHÉMA A MINIMÁLNE VNÚTORNE ROZMERY VODOMERNEJ ŠACHTY

Schéma vodomernej šachty pre vodovodnú prípojku DN 25, DN 32, DN 40, DN 50
s umiestnením dvoch meradiel

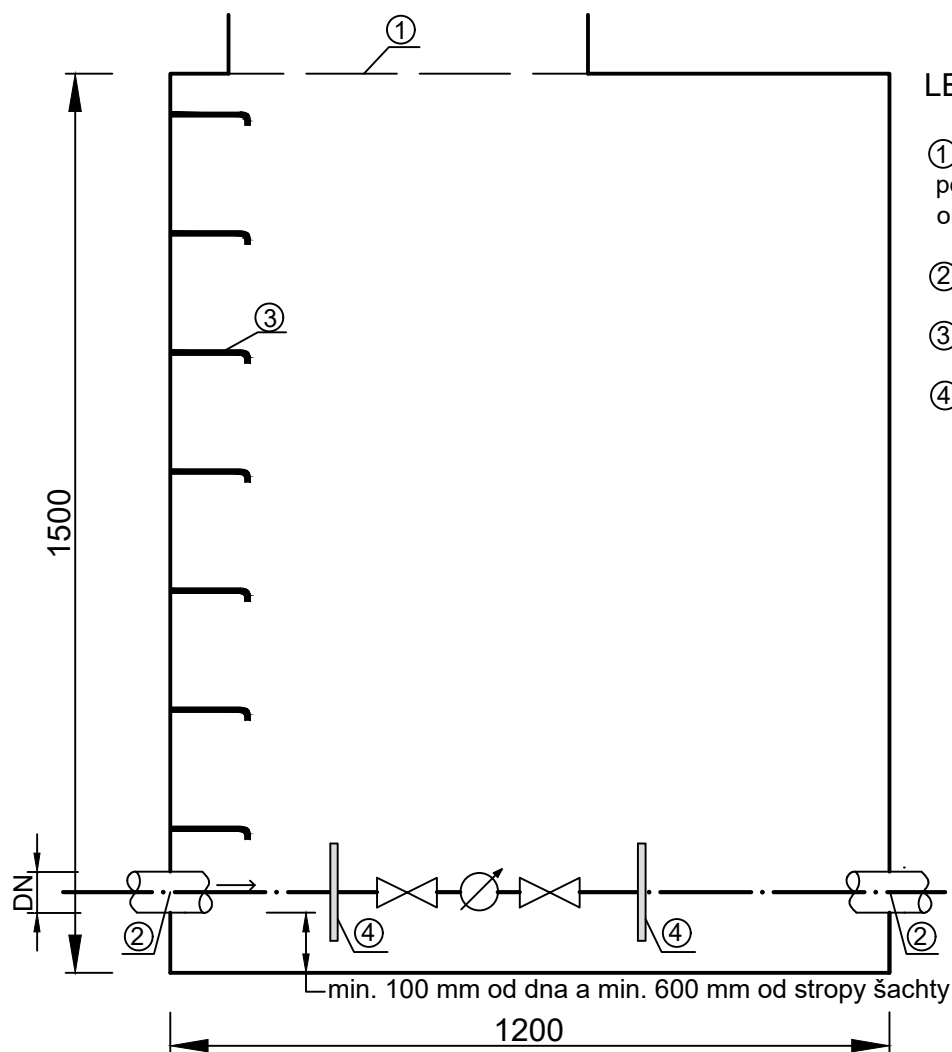

LEGENDA

- ① - Vstupný otvor s poklopom 600x600 mm - v pôdorysnom pohľade nesmie zasahovať do obrysov stúpadiel (rebríka)
- ② - Otvor v stene pre potrubie
- ③ - Stúpadlá
- ④ - Držiak vodomernej zostavy

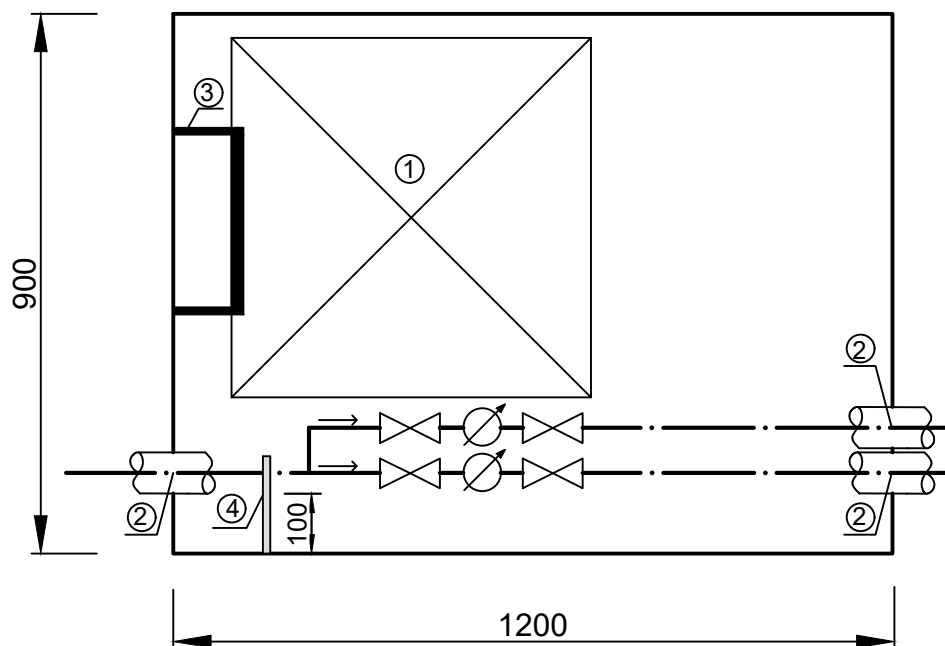

Príloha č. 4.3 - SCHÉMA A MINIMÁLNE VNÚTORNE ROZMERY VODOMERNEJ ŠACHTY

Schéma vodomernej šachty pre vodovodnú prípojku DN 25, DN 32, DN 40, DN 50
s umiestnením 3 - 6 meradiel

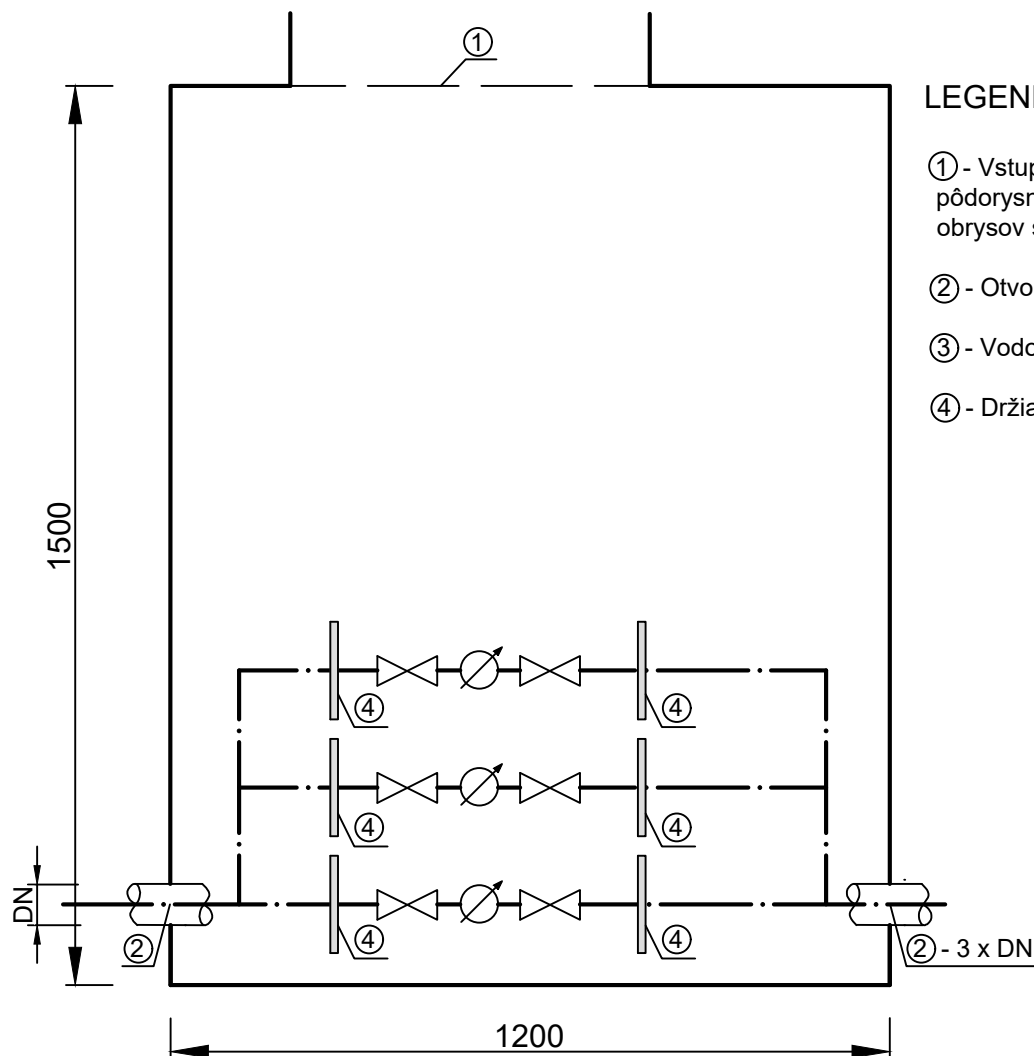

LEGENDA

- ① - Vstupný otvor s poklopom 600x600 mm - v pôdorysnom pohľade nesmie zasahovať do obrysov stúpadiel (rebríka)
- ② - Otvor v stene pre potrubie
- ③ - Vodomerová zostava 3x
- ④ - Držiak vodomernej zostavy

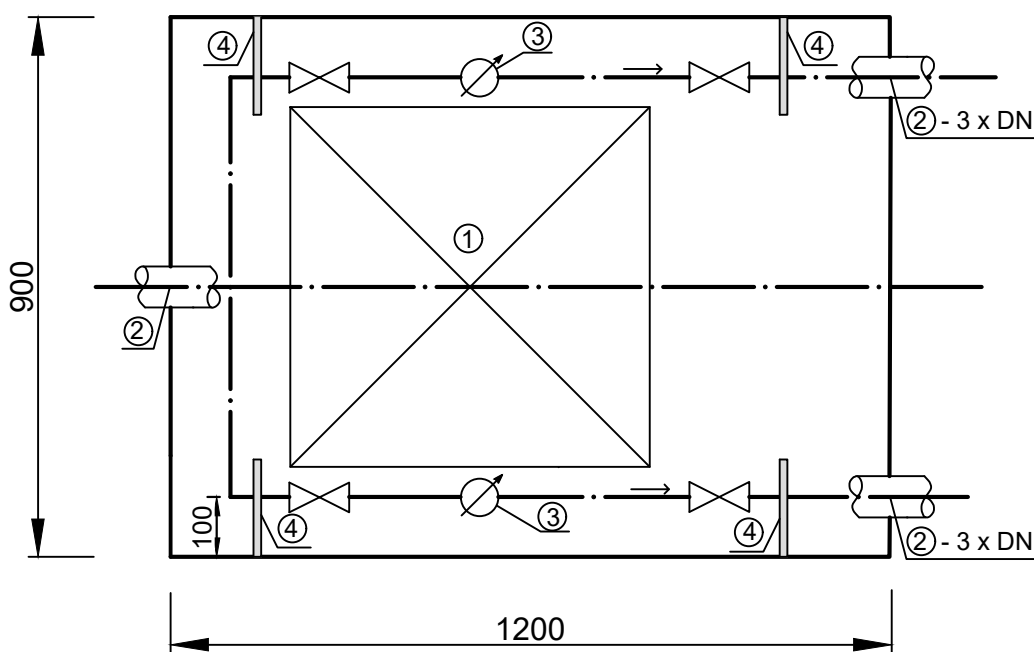

Rozmery sú v mm.

Príloha č. 4.4 - SCHÉMA A MINIMÁLNE VNÚTORNE ROZMERY VODOMERNEJ ŠACHTY

Schéma vodomernej šachty pre vodovodnú prípojku DN 80, DN 100, DN 150, DN 200
s umiestnením jedného meraďa

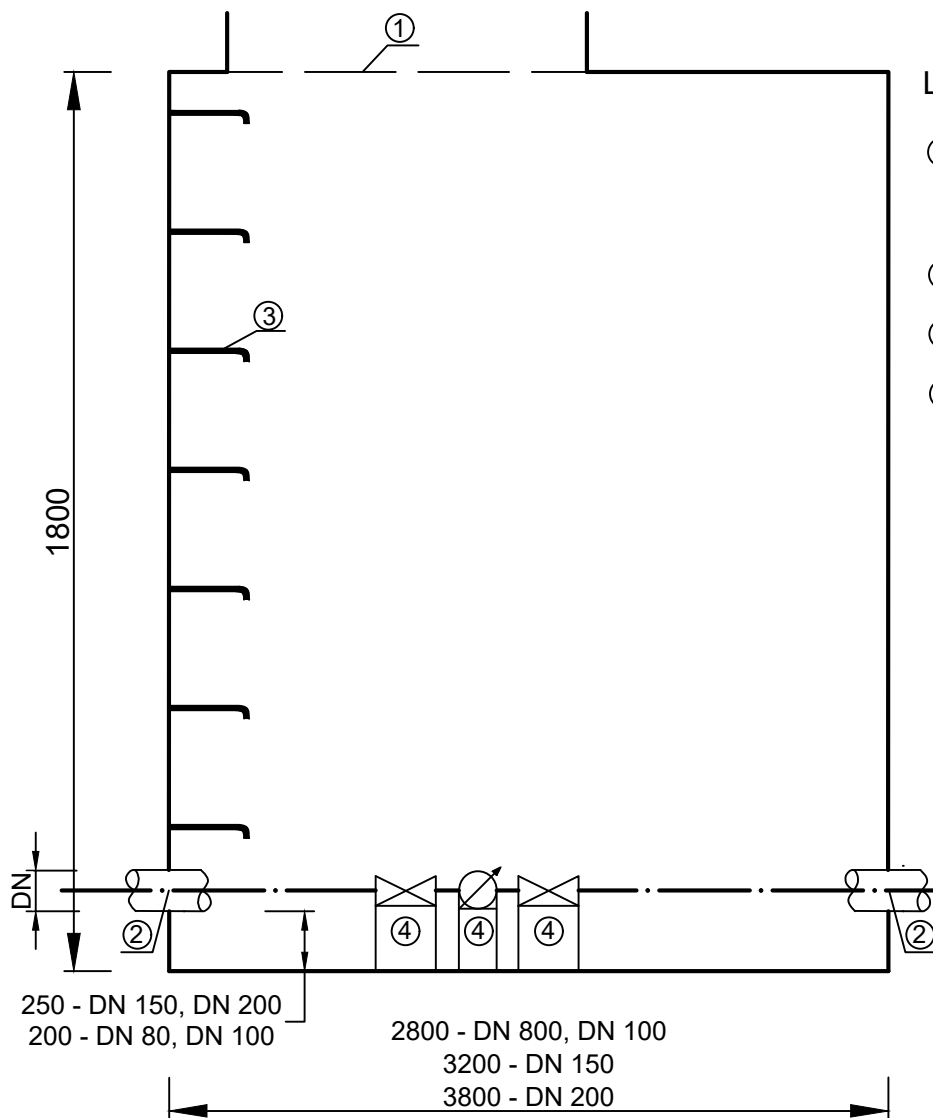

LEGENDA

- ① - Vstupný otvor s poklopom 600x600 mm - v pôdorysnom pohľade nesmie zasahovať do obrysov stúpadiel (rebríka)
- ② - Otvor v stene pre potrubie
- ③ - Stúpadlá
- ④ - Podloženie uzáverov a vodomeru

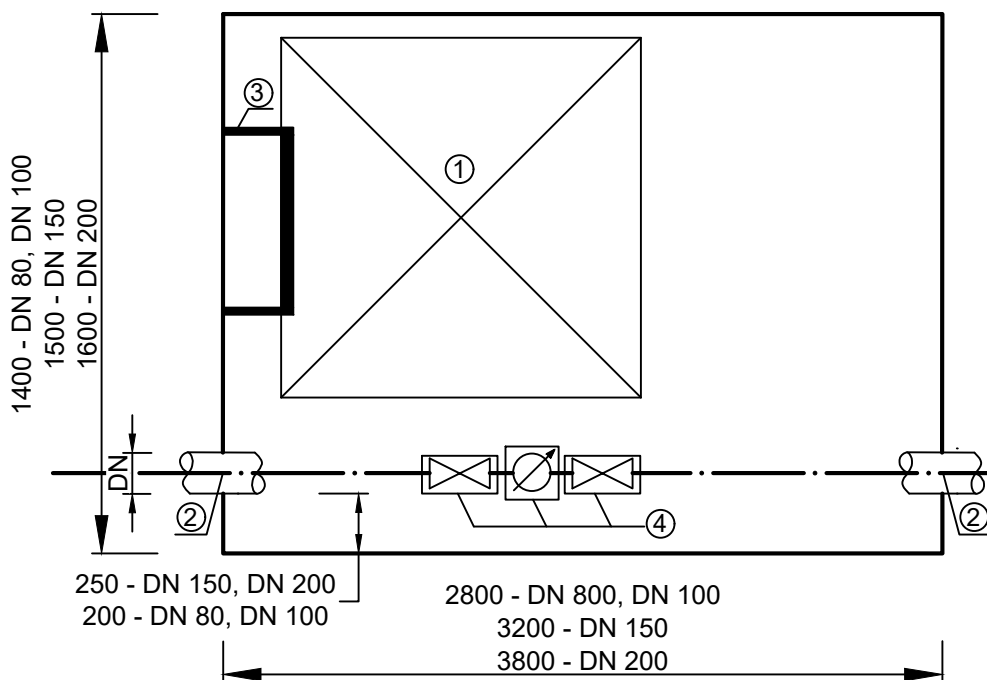

Rozmery sú v mm.

Technické podmienky pripojenia na verejnú kanalizáciu
Vzorový pozdĺžny profil kanalizačnej prípojky - KP

Kataster:

Terén:

Vzdialenosť šacht:

Asfalt. cesta	Chodník	Zelený pás
10,00		10,00

DŠ

KANALIZAČNÁ PRÍPOJKA
KP

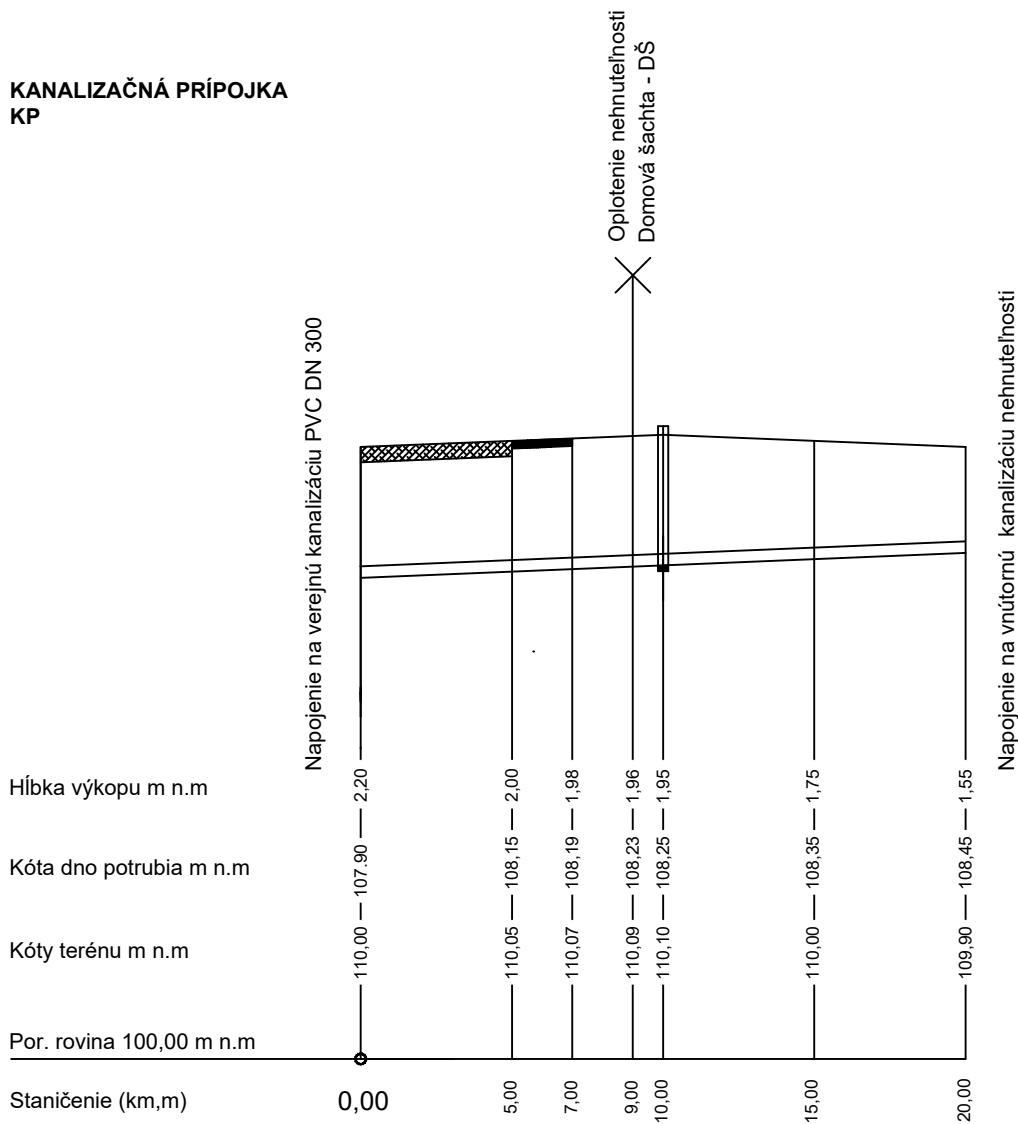

Sklon (‰) - dĺžka (mm)

Profil (mm) - materiál

20,0 - 20,00
DN 150 - PVC

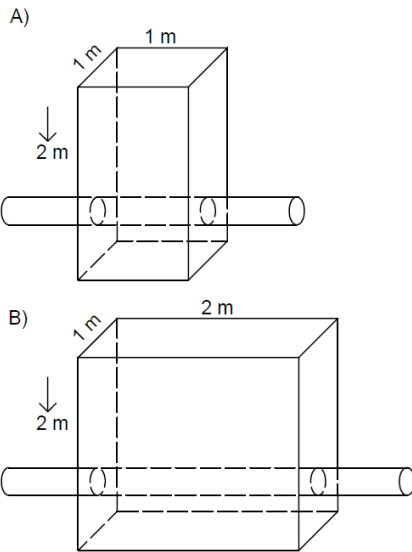
ZEMNÉ PRÁCE**1. VÝKOP JAMY**

Jama je určená na to, aby sa pracovník vodárenskej spoločnosti (VS) dostal k potrubiu verejného vodovodu (VV) a mohol manuálne vykonávať pripojenie na VV. Odkrytie potrubia VV v jame je potrebné na dĺžke cca 20 cm. Potrubie VV musí byť podkopané cca 20 cm a za potrubím musí byť odkopané miesto cca 20 cm.

A. Prípojky rozmerov DN 25, DN 32, DN 40 a DN 50

Jama na mieste, kde sa nachádza VV, má mať pre pripojenie sa navrtavkou rozmery: šírka 1 m x dĺžka 1 m x hĺbka 2 m.

B. Prípojky rozmerov DN 80, DN 100, DN 150, DN 200

Potrubie VV sa v dĺžke cca 1 m vyreže, vyrezávanie vykonávajú výhradne pracovníci VS. Jamu na mieste, kde sa nachádza VV, zabezpečí zákazník, jama má mať rozmery: šírka 2 m x dĺžka 1 m x hĺbka 2 m.

Pozn. Na vyrezané miesto bude pracovník VS vkladat' odbočnú zostavu. O tom, ako má vyzerat' zostava, rozhoduje technický pracovník VS na základe situácie na mieste pripojenia a tiež v závislosti od oblasti, v ktorej sa miesto pripojenia nachádza. Potrubie VV v podmienkach VS môže byť z materiálu: tvárna liatina, oceľ, PVC alebo rPE. Informáciu o type materiálu nájdete vo vodohospodárskom vyjadrení. Pri zriadení prípojky má táto informácia pre montážnu skupinu VS zásadný význam.

Dôležité! VV sa nachádza spravidla v hĺbke 1,8 m. Ak pri výkope jamy bude objavené akékoľvek potrubie plytšie ako 1,8 m, je potrebné tento nález konzultovať s pracovníkom VS.

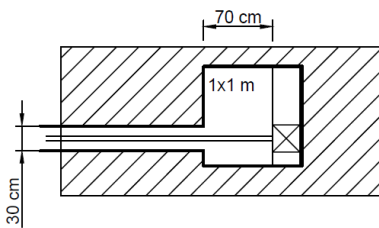
2. VÝKOP RYHY

Ryha pre polozenie prípojky má byť excentricky vykopaná, to znamená, že nemá byť v prostriedku jamy, ale posunutá smerom k okraju. Pracovník VS, ktorý robí pripojenie prípojky navrtaním, musí vedieť manuálne v ryhe pracovať. Táto ryha v zemi má byť presne oproti obnaženému potrubiu VV, aby sa dodržala zásada kolmosti napojenia prípojky na vodovodné potrubie. Šírka ryhy musí byť cca 30 cm a hĺbka ryhy cca 1,5 m. Dĺžka ryhy je od jamy po vodomernej šachte (VŠ).

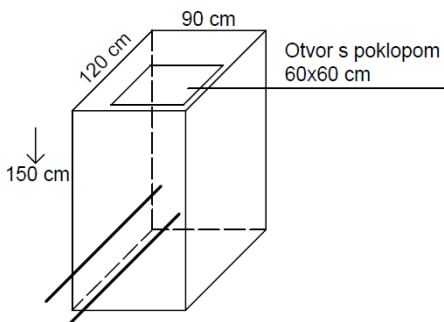
3. OSADENIE VODOMERNEJ ŠACHTY

Na trhu existuje niekoľko firiem, ktoré ponúkajú širokú škálu hotových vodomernej šacht (VŠ) rôznych rozmerov. Zákazník si VŠ zabezpečuje sám. VŠ musí byť odolná voči vonkajšiemu zaťaženiu, vodotesná a musí byť opatrená bezpečnými stúpadlami alebo pevne zabudovaným rebríkom. Minimálne vnútorné rozmery VŠ sú 120x90x150 cm pre dimenziu prípojky DN 25 – DN 50. S pribúdajúcim priemerom prípojky sa vnútorné rozmery VŠ zväčšujú. Informácie ohľadom veľkosti vodovodnej prípojky môžete nájsť vo vodohospodárskom vyjadrení. Vodomer sa montuje do VŠ s poklopom. Ak VŠ chýba, vodomer sa nemontuje na jestvujúce prípojkové potrubie, aj keď je prípojka zrealizovaná a potrubie potiahnuté až do nehnuteľnosti. Preto musí mať zákazník VŠ osadenú v zemi pred príchodom montážnej skupiny VS. Inak montážna skupina príde zbytočne. Vodomernej šachta sa umiestňuje na pozemku nehnuteľnosti naďalej 1 m od hranice pozemku.

ZÁVER

Pre úspešné zrealizovanie vodovodnej prípojky je nevyhnutné splnenie všetkých technických podmienok: vykopaná jama na vodovodnom potrubí tak, aby bolo možné uskutočniť navrtavku alebo výrez za dodržania všetkých bezpečnostných pravidiel a vykopaná ryha od jamy po VŠ príslušných rozmerov podľa veľkosti priemeru potrubia prípojky. Pri výkopoch pre oba typy napojenia zákazník uvádza miesto výkopu do pôvodného stavu. VS tieto činnosti nezabezpečuje.

V prípade, ak zákazník nesplní všetky technické podmienky pre pripojenie na VV, bude mu za zbytočný výjazd fakturovaná hodinová sadzba pracovníkov a doprava podľa aktuálneho cenníka VS.

Vzorové uloženie potrubia vodovodnej prípojky

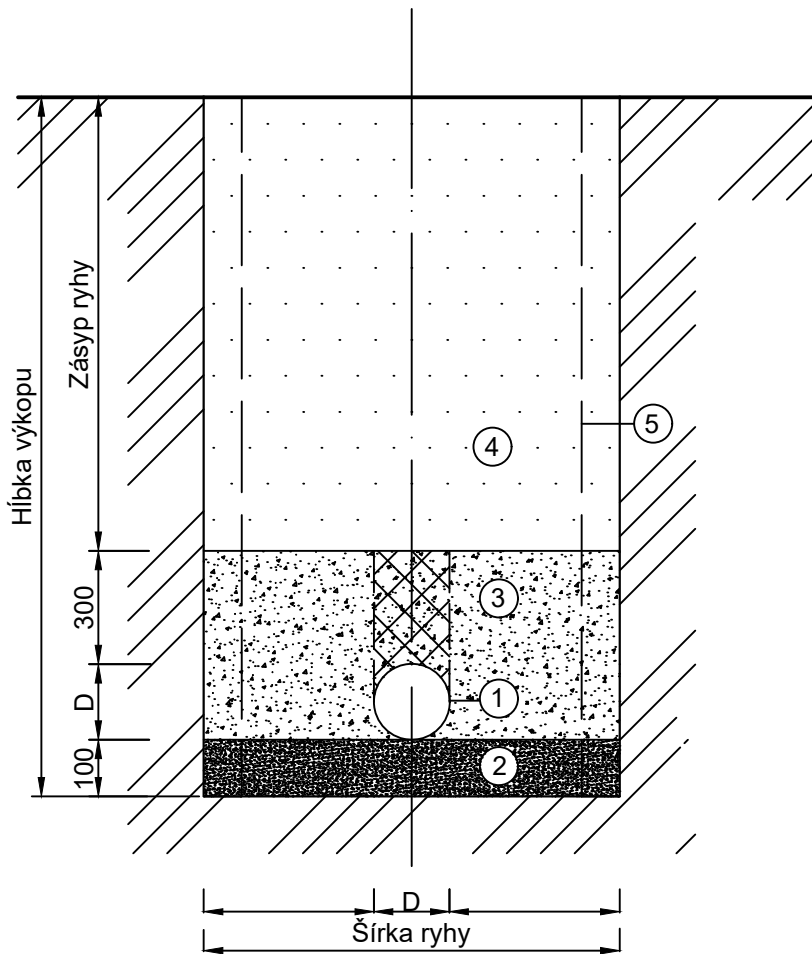

LEGENDA

- ① - Potrubie vodovodnej prípojky D
- ② - Lôžko zo štrkopiesku hr. 150 mm (piesčitý štrk max. 20 mm)
- ③ - Triedený zhutnený obsyp, priamo nad potrubím nezhutňovať
- ④ - Spätný zásyp ryhy (zeminy, príp. štrkopiesok)
- ⑤ - Paženie potrubnej ryhy

PÔDORYS

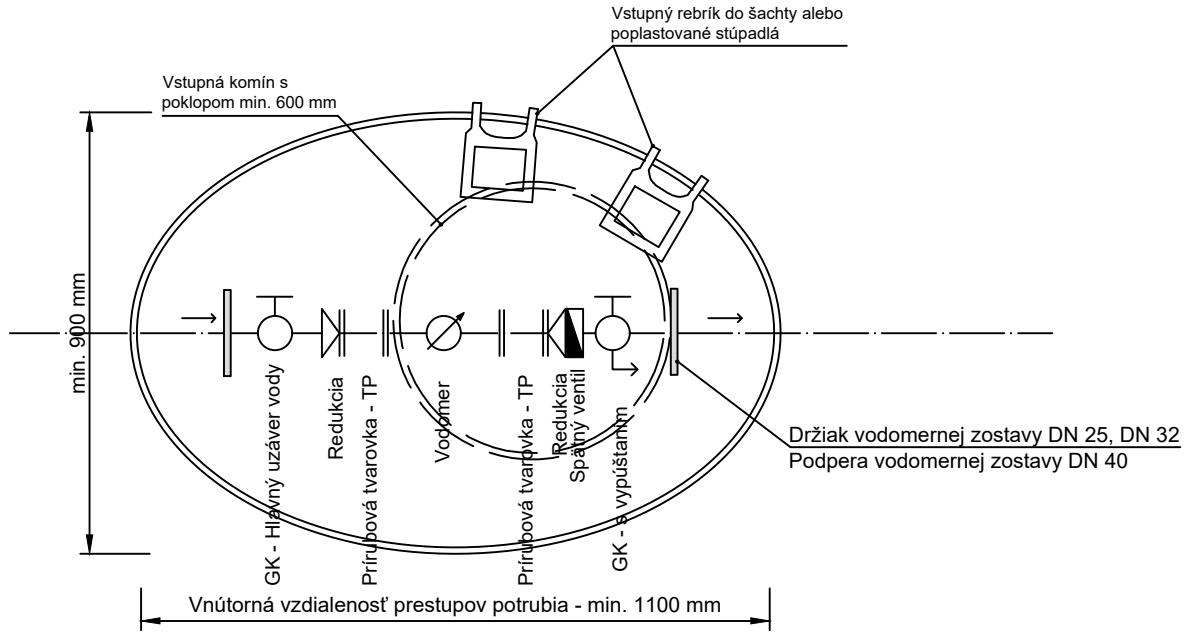

POZDĹŽNY PROFIL



Schéma osadenia fakturačného vodomera na meranie množstva vody vypúšťanej z vlastnej studne do verejnej kanalizácie - umiestnenie fakturačného vodomera do šachty situovanej v blízkosti studne

PÔDORYS

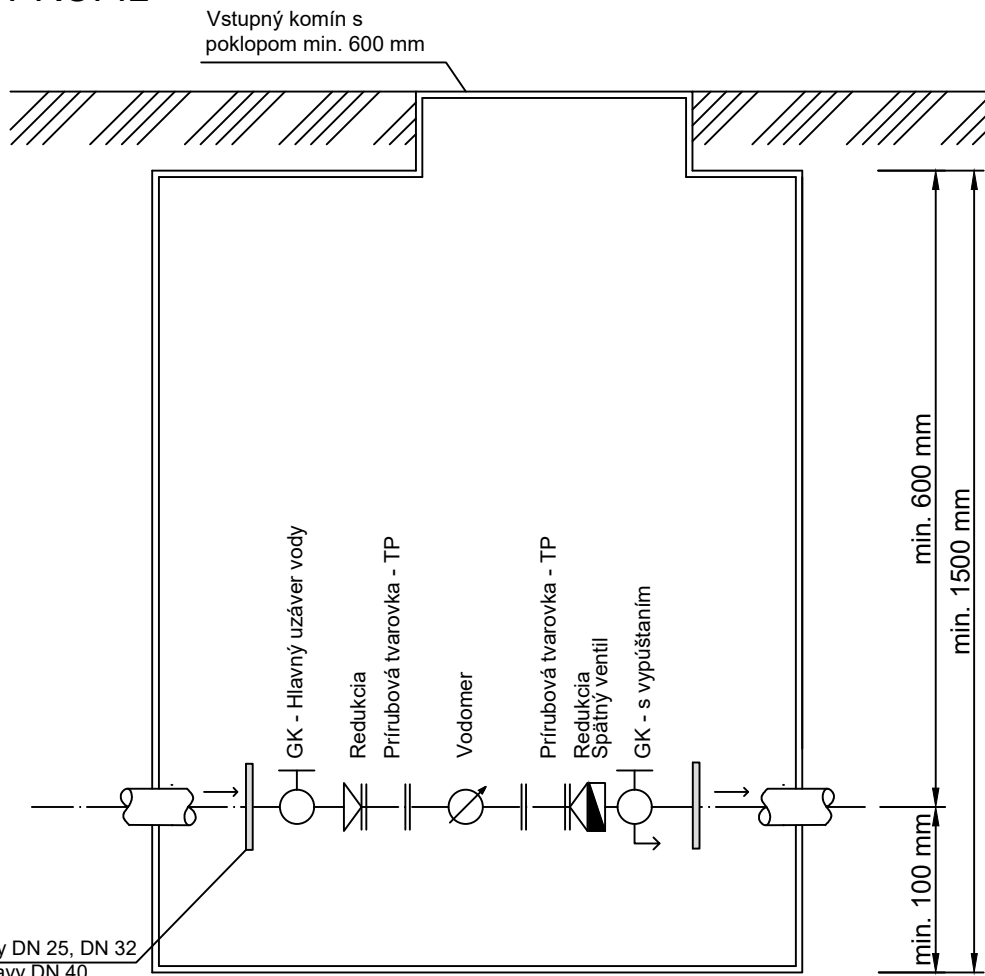

Schéma osadenia fakturačného vodomera na meranie množstva vody vypúšťanej z vlastnej studne do verejnej kanalizácie - umiestnenie fakturačného vodomera do pivnice na privodnom potrubí z vlastnej studne, za odbočkou na polievanie záhrady

PÔDORYS

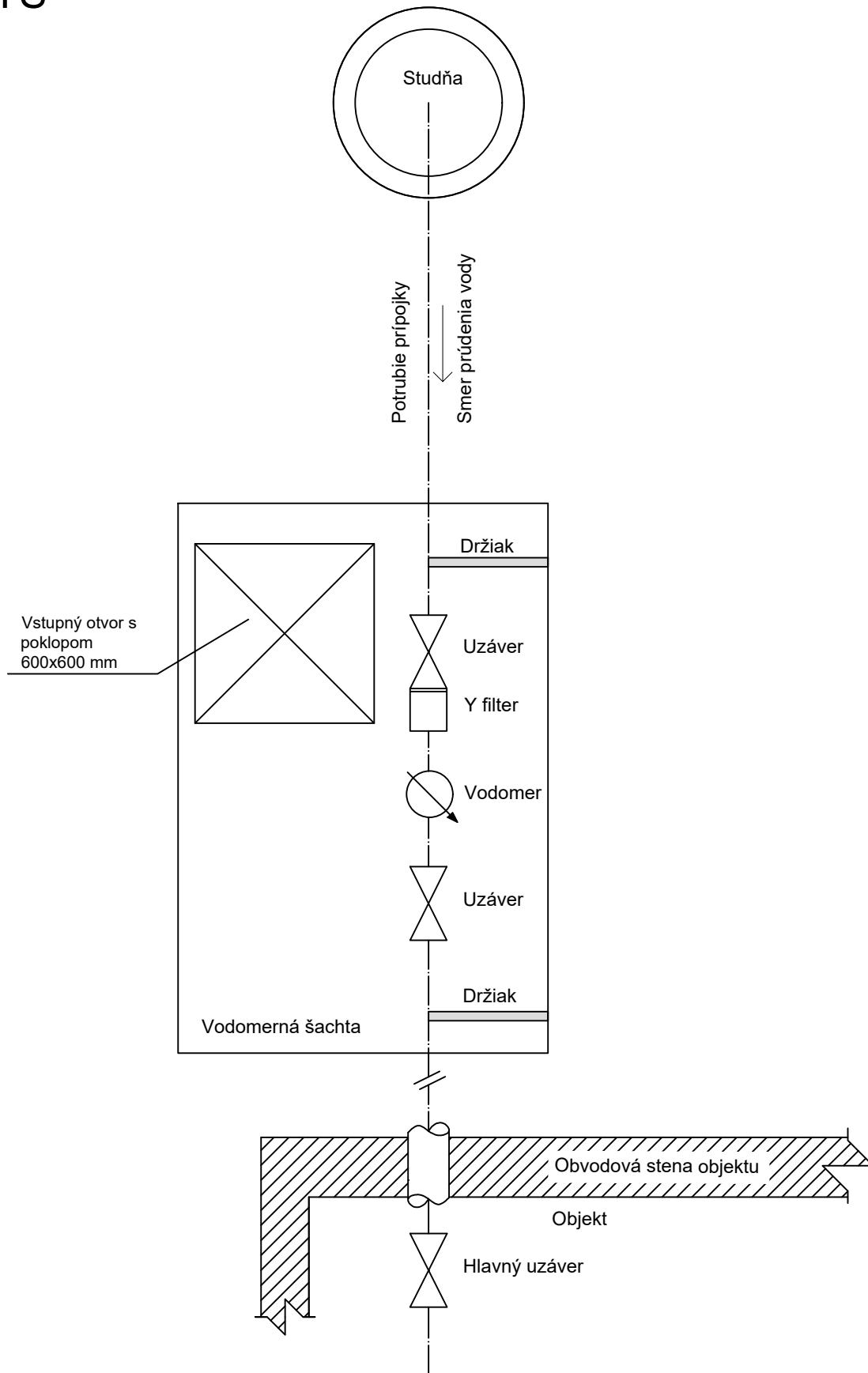
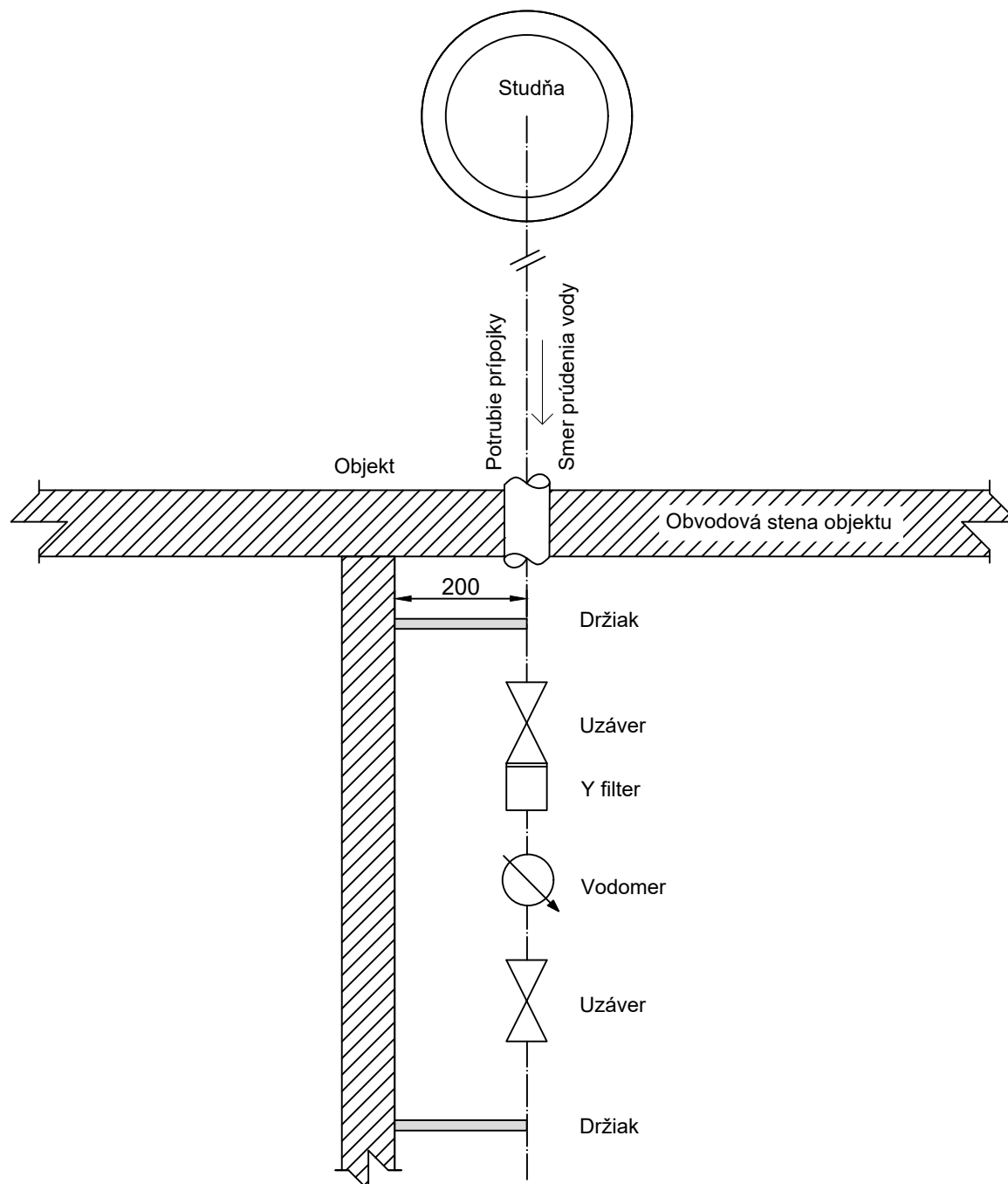

Vodomer sa osadzuje min. 200 mm a max. 1200 mm nad podlahou suterénu objektu. Y filter musí byť s vymeniteľným sítkom a filtráciou do 1,0 mm.

Príloha č. 11 - Príklad vodomernej zostavy pre prírubové vodomery

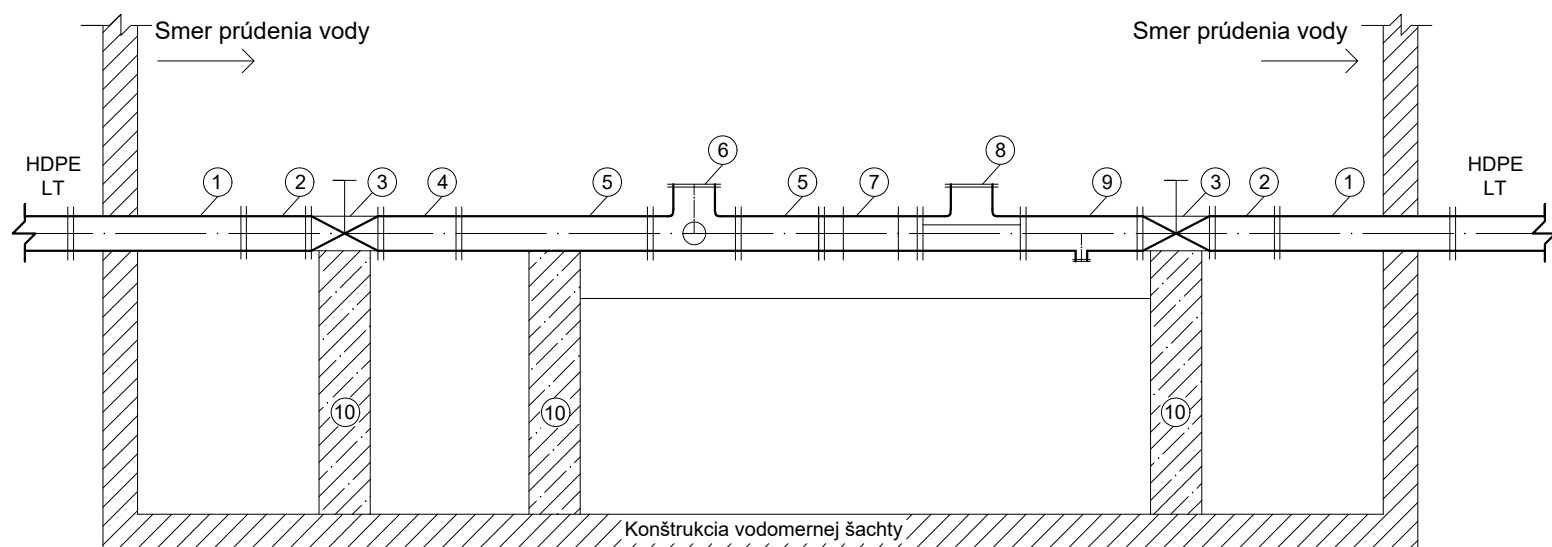

LEGENDA

- 1 - Potrubie prípojky, TP rúra s dĺžkou 1,0 m
- 2 - Prírubová redukcia
- 3 - Vodovodný uzáver
- 4 - Filter
- 5 - Prírubová tvarovka TP
- 6 - Prírubový vodoměr
- 7 - Montážna tvarovka
- 8 - Spätná klapka
- 9 - Prírubová tvarovka s odbočkou pre vypúšťanie
- 10 - Podperný betónový blok

Príloha č. 12 - VZOROVÁ KANALIZAČNÁ PRÍPOJKA S RKŠ NA POZEMKU

Vzorový pôdorys a pozdĺžny rez kanalizačnej prípojky v suteréne - alternatíva s revíznou šachtou na pozemku

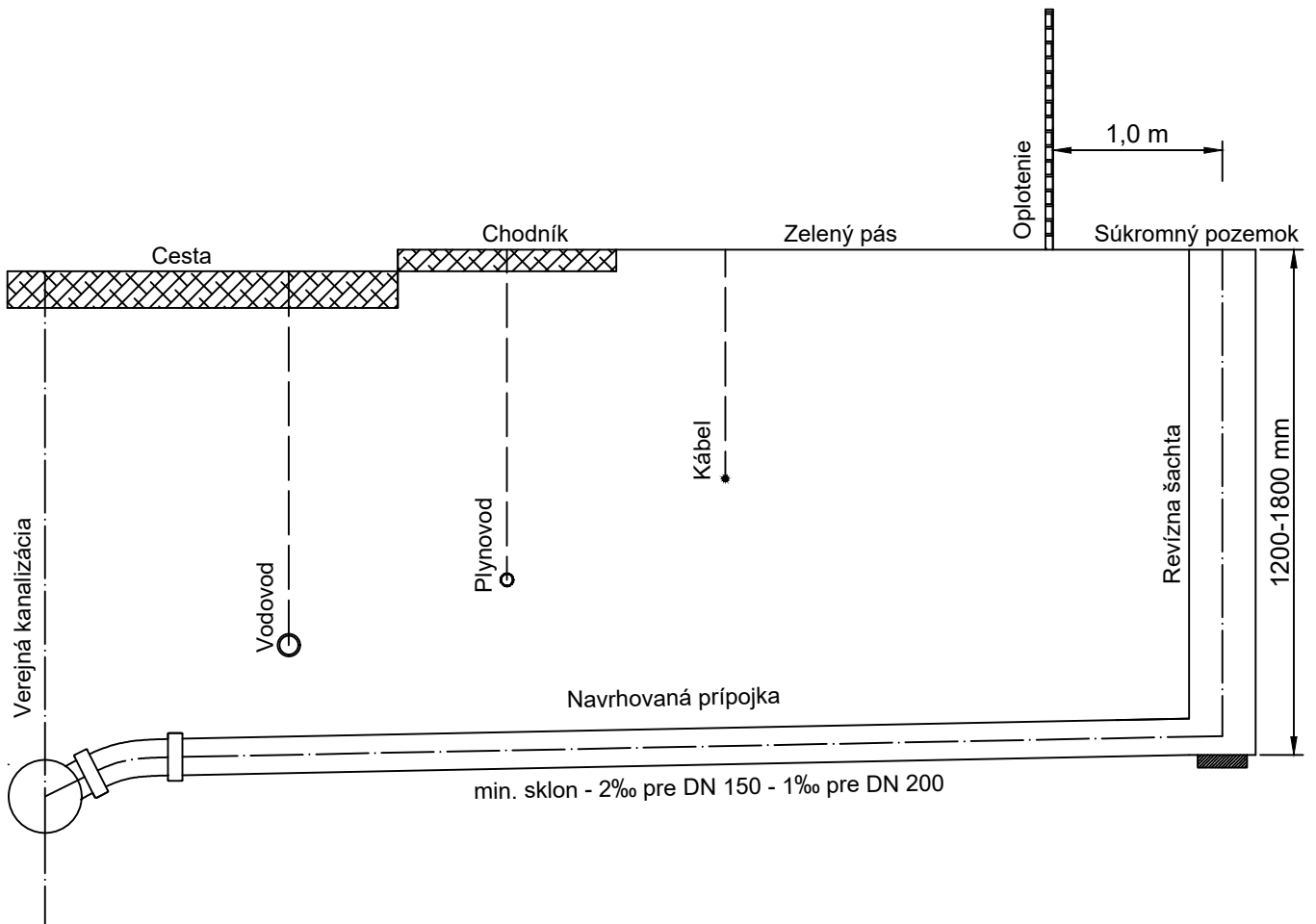
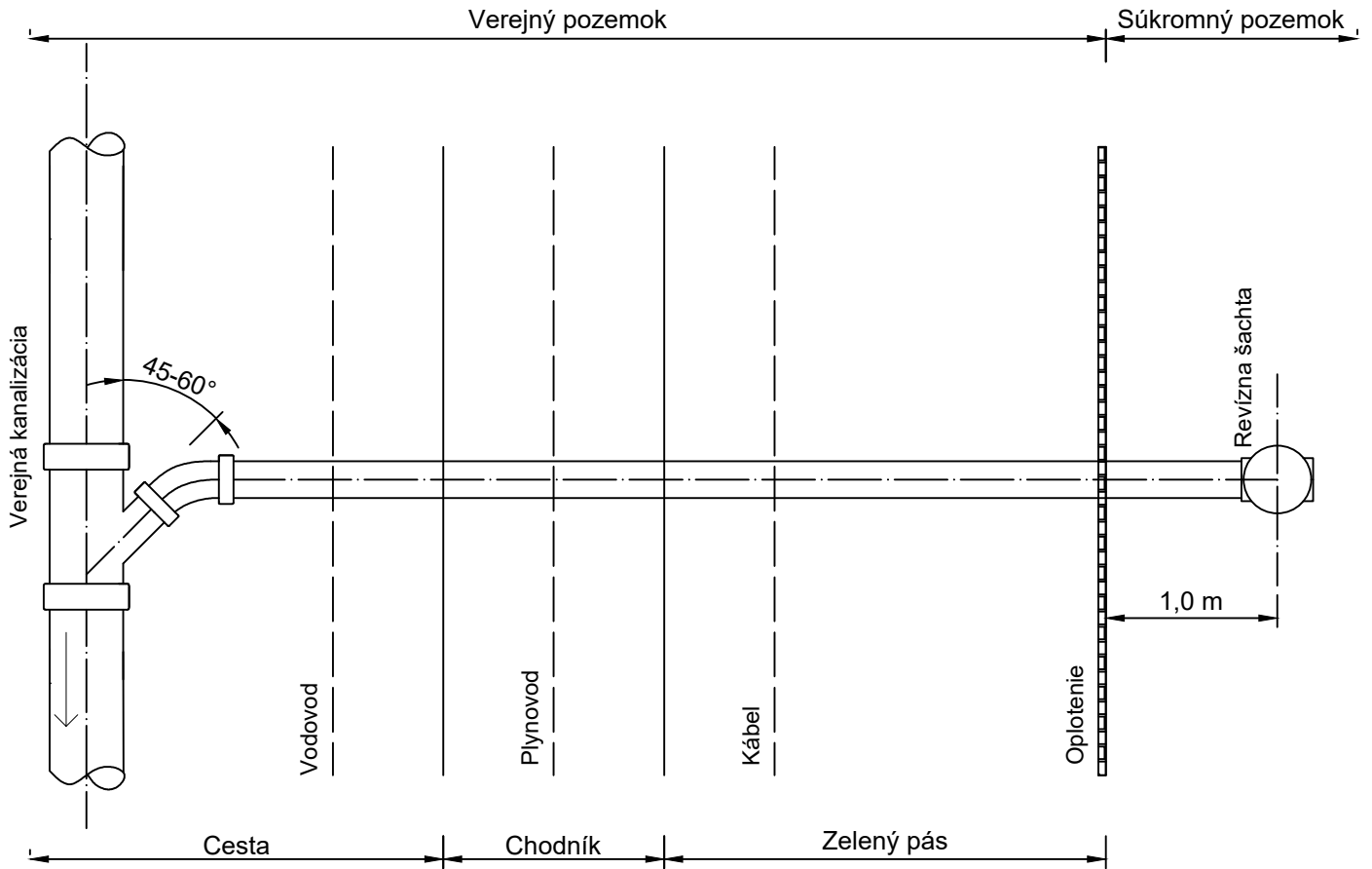

Prípojenie prípojky je pod uhlom 45° - 60° do hornej polovice verejnej kanalizácie.

Vzorový pôdorys a pozdĺžny rez kanalizačnej prípojky v suteréne - alternatíva s čistiacou tvarovkou nad podlahou

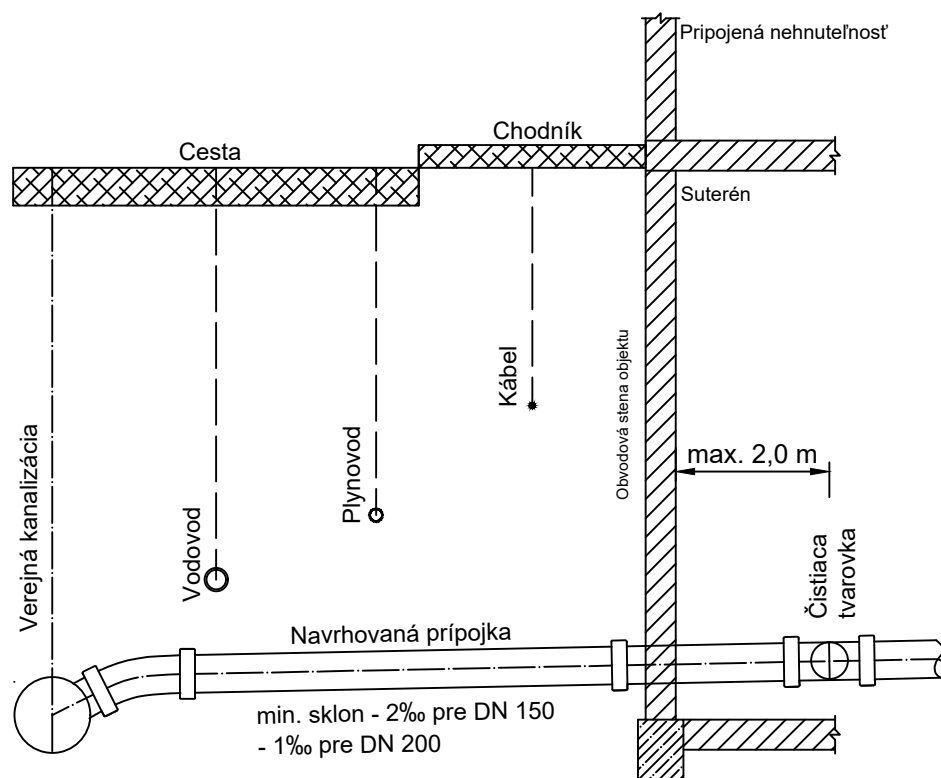
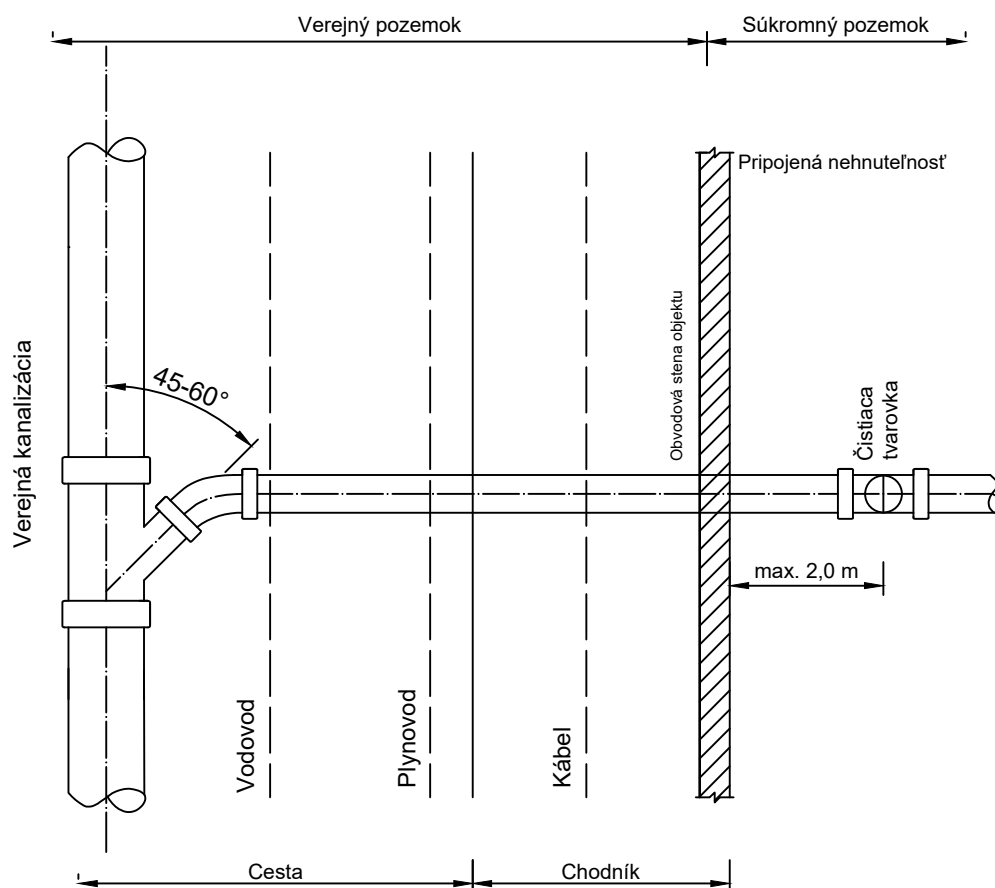

Prípojenie prípojky je pod uhlom 45° - 60° do hornej polovice verejnej kanalizácie.

Vzorový pôdorys a pozdĺžny rez kanalizačnej prípojky v suteréne - alternatíva s čistiacou tvarovkou v šachte

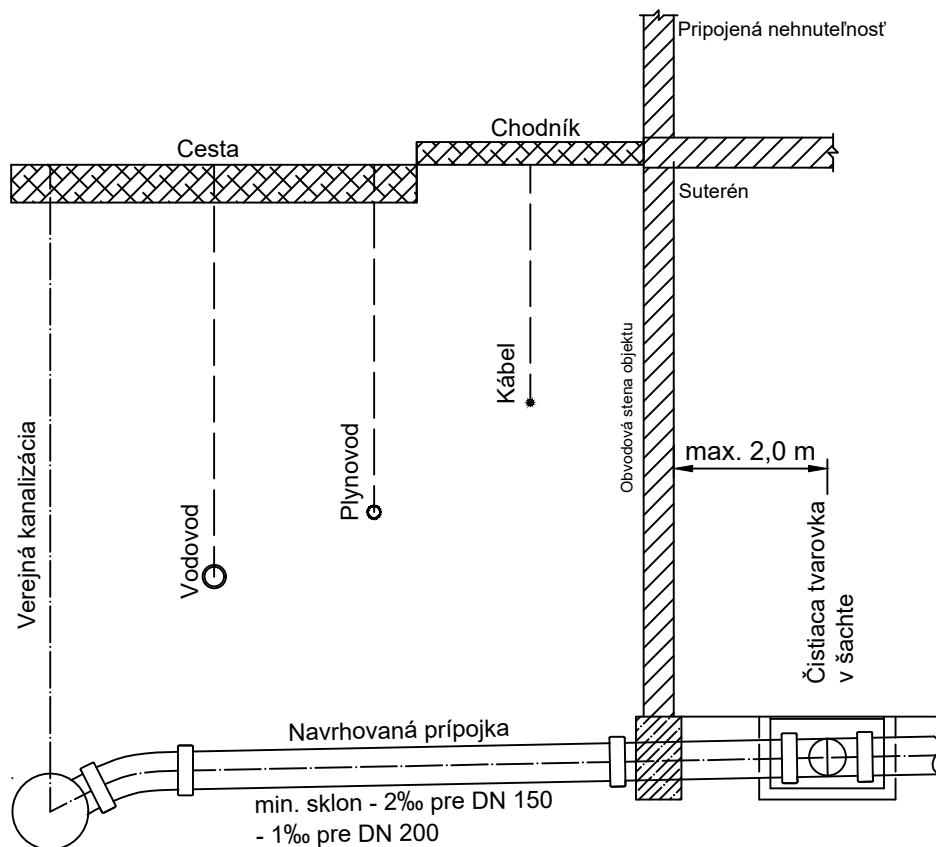
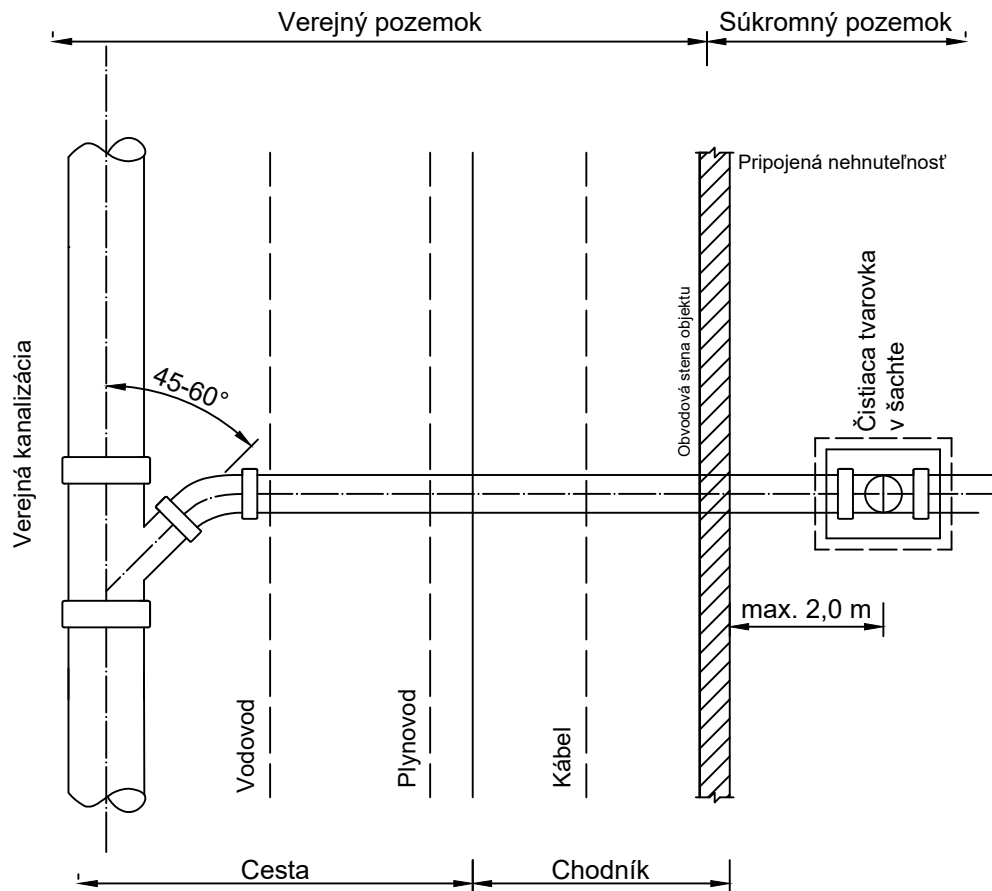

Pripojenie prípojky je pod uhlom 45°-60° do hornej polovice verejnej kanalizácie.

Vzorové uloženie potrubia kanalizačnej prípojky

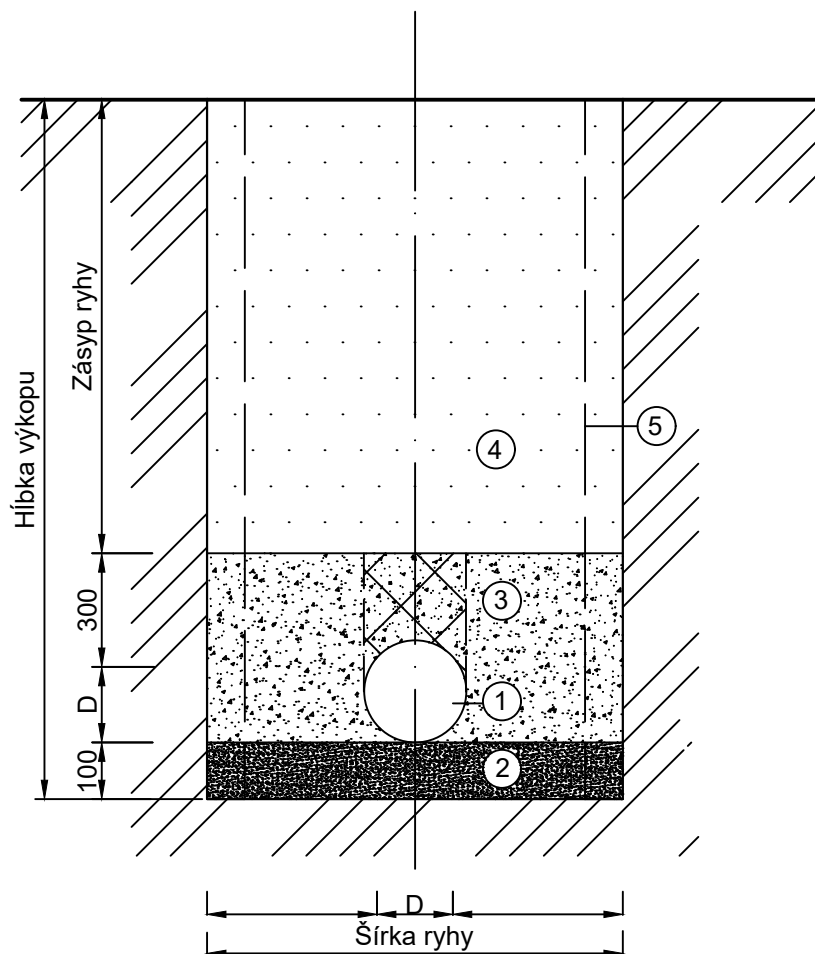

LEGENDA

- ① - Potrubie kanalizačnej prípojky D
- ② - Lôžko zo štrkopiesku hr. 150 mm (piesčité štrk max. 20 mm)
- ③ - Triedený zhutnený obsyp, priamo nad potrubím nezhutňovať
- ④ - Spätný zásyp ryhy (zeminy, príp. štrkopiesok)
- ⑤ - Paženie potrubnej ryhy

Schéma ochrany proti spätnému vzdutiú pomocou čerpacej stanice odpadových vôd

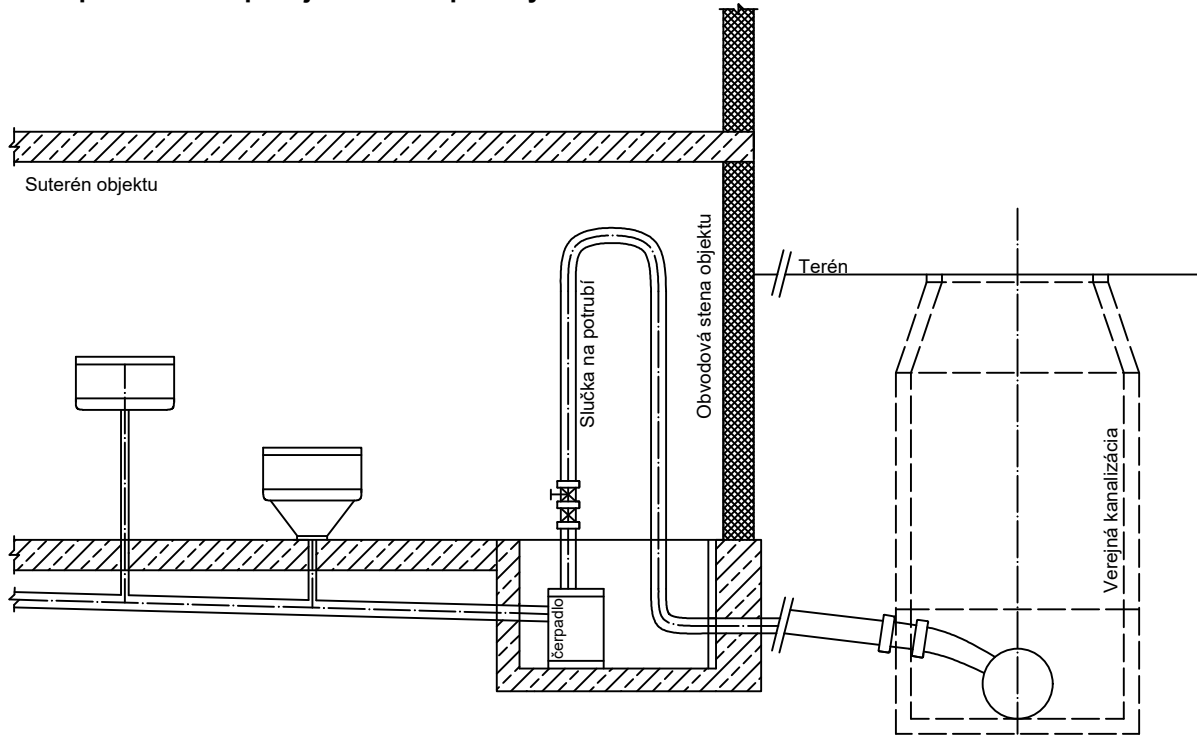

Schéma ochrany proti spätnému vzdutiú pomocou uzáveru na potrubí prípojky

